

# DEHUMIDIFIER OWNER'S MANUAL



CDF2-16Q7  
CDF2-20Q7

**GB** INSTALLATION MANUAL  
ENGLISH

**BS** PRIRUČNIK ZA INSTALACIJU  
BOSANSKI

**EL** ΕΓΧΕΙΡΙΔΙΟ ΕΓΚΑΤΑΣΤΑΣΗΣ  
ΕΛΛΗΝΙΚΑ

**HU** SZERELÉSI ÚTMUTATÓ  
MAGYAR

**RO** MANUAL DE INSTALARE  
ROMÂNĂ

**SL** NAVODILA ZA NAMESTITEV  
SLOVENŠČINA

**SR** UPUTSTVO ZA UGRADNJU  
SRPSKI

**BG** РЪКОВОДСТВО ЗА МОНТАЖ  
БЪЛГАРСКИ

**CZ** NÁVOD K INSTALACI  
ČEŠTINA

**HR** PRIRUČNIK ZA UGRADNJU  
HRVATSKI

**MK** УПАТСТВО ЗА МОНТИРАЊЕ  
МАКЕДОНСКИ

**SK** NÁVOD NA INŠTALÁCIU  
SLOVENČINA

**SQ** MANUALI I INSTALIMIT  
SHQIP



## IMPORTANT NOTE:

Read this manual carefully before installing or operating your new air conditioning unit. Make sure to save this manual for future reference.

Please check the applicable models, F-GAS and manufacturer information from the "Owner's Manual - Product Fiche" in the packaging of the outdoor unit.

(European Union products only)

**When using this dehumidifier in the European countries, the following information must be followed:**

**DISPOSAL:** Do not dispose this product as unsorted municipal waste. Collection of such waste separately for special treatment is necessary.

It is prohibited to dispose of this appliance in domestic household waste.

For disposal, there are several possibilities:

- A) The municipality has established collection systems, where electronic waste can be disposed of at least free of charge to the user.
- B) When buying a new product, the retailer will take back the old product at least free of charge.
- C) The manufacture will take back the old appliance for disposal at least free of charge to the user.
- D) As old products contain valuable resources, they can be sold to scrap metal dealers.

Wild disposal of waste in forests and landscapes endangers your health when hazardous substances leak into the ground-water and find their way into the food chain.

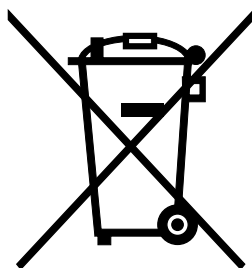

# CONTENTS

---

## **SAFETY PRECAUTIONS**

Warning .....	2
CAUTION .....	2
Electrical Information .....	4
WARNINGS (for using R290/R32 refrigerant only).....	5

## **CONTROL PADS ON THE DEHUMIDIFIER**

Control pads .....	12
Other features.....	13

## **IDENTIFICATION OF PARTS**

Identification of parts .....	15
positioning the unit.....	16

## **OPERATING THE UNIT**

When using the unit.....	16
Removing the collected water .....	17

## **CARE AND MAINTENANCE**

Care and cleaning of the dehumidifier .....	18
---	----

## **TROUBLESHOOTING TIPS**

Troubleshooting tips .....	20
----------------------------	----



### **Read This Manual**

Inside you will find many helpful hints on how to use and maintain your air conditioner properly. Just a little preventive care on your part can save you a great deal of time and money over the life of your air conditioner. You'll find many answers to common problems in the chart of troubleshooting tips. If you review our chart of Troubleshooting Tips first, you may not need to call for service at all.

## SAFETY PRECAUTIONS

To prevent injury to the user or other people and property damage, the following instructions must be followed. Incorrect operation due to ignoring of instructions may cause harm or damage.













- The seriousness is classified by the following indications.

 <b>WARNING</b>	This symbol indicates the possibility of death or serious injury.
 <b>CAUTION</b>	This symbol indicates the possibility of injury or damage to property.

- Meanings of symbols used in this manual are as shown below.

	Never do this.
	Always do this.

### WARNING

 <b>Do not exceed the rating of the power outlet or connection device.</b>	 <b>Do not operate or stop the unit by inserting or pulling out the power cord plug.</b>	 <b>Do not damage or use an unspecified power cord.</b>
<ul style="list-style-type: none"> <li>● Otherwise, it may cause electric shock or fire due to excess heat generation.</li> </ul>	<ul style="list-style-type: none"> <li>● It may cause electric shock or fire due to heat generation.</li> </ul>	<ul style="list-style-type: none"> <li>● It may cause electric shock or fire.</li> </ul>
 <b>Do not modify power cord length or share the outlet with other appliances</b>	 <b>Do not insert or pull out plug with wet hands.</b>	 <b>Do not place the unit near a heat source.</b>
<ul style="list-style-type: none"> <li>● It may cause electric shock or fire due to heat generation.</li> </ul>	<ul style="list-style-type: none"> <li>● It may cause electric shock.</li> </ul>	<ul style="list-style-type: none"> <li>● Plastic parts may melt and cause a fire.</li> </ul>
 <b>Disconnect the power if strange sounds, smell, or smoke comes from it.</b>	 <b>You should never try to take apart or repair the unit by yourself.</b>	 <b>Before installing, cleaning, and servicing turn off the power and unplug the unit.</b>
<ul style="list-style-type: none"> <li>● It may cause fire and electric shock.</li> </ul>	<ul style="list-style-type: none"> <li>● It may cause failure of machine or electric shock.</li> </ul>	<ul style="list-style-type: none"> <li>● It may cause electrical shock or injury.</li> </ul>
 <b>Do not use the machine near flammable gas or combustibles, such as gasoline, benzene, thinner, etc.</b>	 <b>Do not drink or use the water drained from the unit.</b>	 <b>Do not take the water bucket out during operation.</b>
<ul style="list-style-type: none"> <li>● It may cause an explosion or fire.</li> </ul>	<ul style="list-style-type: none"> <li>● It contains contaminants and could make you sick.</li> </ul>	<ul style="list-style-type: none"> <li>● It may cause bucket full protect of the unit and cause electric shock.</li> </ul>

**⚠ CAUTION**

**⊘ Do not use the unit in small spaces.**

- Lack of ventilation can cause overheating and fire.

**⊘ Do not put in places where water may splash onto the unit.**

- Water may enter the unit and degrade the insulation. It may cause an electric shock or fire.

**⊘ Place the unit on a level, sturdy section of the floor.**

- If the unit falls over, it may cause water to spill and damage belongings, or cause electrical shock or fire.

**⚠ CAUTION**

**⊘ Do not cover the intake or exhaust openings with cloths or towels.**

- A lack of air flow can lead to overheating and fire.

**⊘ Care should be taken when using the unit in a room with the following persons:**

- Infants, children, elderly people, and people not sensitive to humidity.

**⊘ Do not use in areas where chemicals are handled.**

- This will cause the unit deterioration due to chemicals and solvents dissolved in the air.

**⊘ Never insert your finger or other foreign objects into grills or openings. Take special care to warn children of these dangers.**

- It may cause electric shock or failure of appliance.

**⊘ Do not place heavy object on the power cord and take care so that the cord is not compressed.**

- There is danger of fire or electric shock.

**⊘ Do not climb up on or sit on the unit.**

- You may be injured if you fall or if the unit falls over.

**⊘ Always insert the filters securely. Clean filter once every two weeks.**

- Operation without filters may cause failure.

**⊘ If water enters the unit, turn the unit off and disconnect the power, contact a qualified service technician.**

- It may cause failure of appliance or accident.

**⊘ Do not place flower vases or other water container on top of the unit.**

- Water may spill inside the unit, causing insulation failure and electrical shock or fire.

**⚠ CAUTION**

- This appliance can be used by children aged from 8 years and above and persons with reduced physical, sensory or mental capabilities or lack of experience and knowledge if they have been given supervision or instruction concerning use of the appliance in a safe way and understand the hazards involved. Children shall not play with the appliance. Cleaning and user maintenance shall not be made by children without supervision, (be applicable for the European Countries )
- This appliance is not intended for use by persons (including children) with reduced physical .sensory or mental capabilities or lack of experience and knowledge, unless they have been given supervision or instruction concerning use of the appliance by a person responsible for their safety. Children should be supervised to ensure that they do not play with the appliance, (be applicable for other countries except the European Countries )
- If the supply cord is damaged, it must be replaced by the manufacturer, its service agent or similarly qualified persons in order to

## SAFETY PRECAUTIONS

---

avoid a hazard.

- The appliance shall be installed in accordance with national wiring regulations.
- The appliance with electric heater shall have at least 1 meter space to the combustible materials.
- Contact the authorised service technician for repair or maintenance of this unit.
- Do not use the socket if it is loose or damaged.
- Do not operate your air conditioner in a wet room such as a bathroom or laundry room.
- Do not use this product for functions other than those described in this instruction manual
- Contact the authorised installer for installation of this unit.
- If the air conditioner is knocked over during use, turn off the unit and unplug it from the main power supply immediately. Visually inspect the unit to ensure there is no damage. If you suspect the unit has been damaged, contact a technician or customer service for assistance.
- In a thunderstorm, the power must be cut off to avoid damage to the machine due to lightning.
- To reduce the risk of fire or electric shock, do not use this fan with any solid-state speed control device.
- Do not run cord under carpeting. Do not cover cord with throw rugs, runners, or similar coverings. Do not route cord under furniture or appliances. Arrange cord away from traffic area and where it will not be tripped over.
- Do not open the unit during operation.
- When the air filter is to be removed, do not touch the metal parts of the unit.
- Hold the plug by the head of the power plug when taking it out.

### Electrical Information

- The manufactures nameplate is located on the rear panel of the unit and contains electrical and other technical data specific to this unit.
- Be sure the unit is properly grounded. To minimize shock and fire hazards, proper grounding is important. The power cord is equipped with a three-prong grounding plug for protection against shock hazards.
- Your unit must be used in a properly grounded wall receptacle. If the wall receptacle you intend to use is not adequately grounded or protected by a time delay fuse or circuit breaker(the fuse or circuit breaker needed is determined by the maximum current of the unit. The maximum current is indicated on the nameplate located on unit), have a qualified electrician install the proper receptacle.
- Ensure the receptacle is accessible after the unit installation.
- **Do not use extension cords or an adapter plugs with this unit.** However, if it is necessary to use an extension cord, use an approved "Dehumidifier" extension cord only (available at most local hardware stores).
- To avoid the possibility of personal injury, always disconnect the power supply to the unit, before installing and/or servicing.
- All wiring must be performed strictly in accordance with the wiring diagram located on the middle baffle of the unit (behind of the water bucket).

### Take note the fuse specifications

The unit's circuit board(PCB) is designed with a fuse to provide overcurrent protection. The specifications of the fuse are printed

on the circuit board, such as: T 3.15A/250V (or 350V), etc.

NOTE: All the pictures in the manual are for explanation purposes only. The actual shape of the unit you purchased may be slightly different, but the operations and functions are the same.

### Note About Fluorinated Gasses

- Fluorinated greenhouse gases are contained in hermetically sealed equipment. For specific information on the type, the amount and the CO<sub>2</sub> equivalent in tonnes of the fluorinated greenhouse gas (on some models), please refer to the relevant label on the unit itself.
- Installation, service, maintenance and repair of this unit must be performed by a certified technician.
- Product uninstallation and recycling must be performed by a certified technician.



### **WARNINGS (for using R290/R32 refrigerant only)**

- Do not use means to accelerate the defrosting process or to clean, other than those recommended by the manufacturer.
- The appliance shall be stored in a room without continuously operating ignition sources (for example: open flames, an operating gas appliance or an operating electric heater).
- Do not pierce or burn.
- Be aware that the refrigerants may not contain an odour.
- Appliance should be installed, operated and stored in a room with a floor area larger than 4 m<sup>2</sup>.
- Compliance with national gas regulations shall be observed.
- Keep ventilation openings clear of obstruction.

The appliance shall be stored so as to prevent mechanical damage from occurring.

- A warning that the appliance shall be stored in a well-ventilated area where the room size corresponds to the room area as specified for operation.
- Any person who is involved with working on or breaking into a refrigerant circuit should hold a current valid certificate from an industry-accredited assessment authority, which authorises their competence to handle refrigerants safely in accordance with an industry recognised assessment specification.
- Servicing shall only be performed as recommended by the equipment manufacturer. Maintenance and repair requiring the assistance of other skilled personnel shall be carried out under the supervision of the person competent in the use of flammable refrigerants.





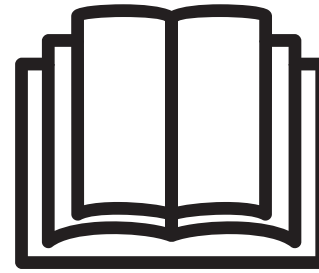

Caution: Risk of fire/ flammable materials  
(Required for R32/R290 units only)



**IMPORTANT NOTE:** Read this manual carefully before installing or operating your new air conditioning unit. Make sure to save this manual for future reference.

Explanation of symbols displayed on the unit (For the unit adopts R32/R290 Refrigerant only):

	WARNING	This symbol shows that this appliance used a flammable refrigerant. If the refrigerant is leaked and exposed to an external ignition source, there is a risk of fire.
	CAUTION	This symbol shows that the operation manual should be read carefully.
	CAUTION	This symbol shows that a service personnel should be handling this equipment with reference to the installation manual.
	CAUTION	This symbol shows that information is available such as the operating manual or installation manual.

**! WARNINGS (for using R290/R32 refrigerant only)**

**1. Transport of equipment containing flammable refrigerants**

See transport regulations

**2. Marking of equipment using signs**

See local regulations

**3. Disposal of equipment using flammable refrigerants**

See national regulations.

**4. Storage of equipment/appliances**

The storage of equipment should be in accordance with the manufacturer's instructions.

**5. Storage of packed (unsold) equipment**

Storage package protection should be constructed such that mechanical damage to the equipment inside the package will not cause a leak of the refrigerant charge.

The maximum number of pieces of equipment permitted to be stored together will be determined by local regulations.

**6. Information on servicing**

1) Checks to the area

Prior to beginning work on systems containing flammable refrigerants, safety checks are necessary to ensure that the risk of ignition is minimised. For repair to the refrigerating system, the following precautions shall be complied with prior to conducting work on the



system.

### 2) Work procedure

Work shall be undertaken under a controlled procedure so as to minimise the risk of a flammable gas or vapour being present while the work is being performed.

### 3) General work area

All maintenance staff and others working in the local area shall be instructed on the nature of work being carried out. Work in confined spaces shall be avoided. The area around the workspace shall be sectioned off. Ensure that the conditions within the area have been made safe by control of flammable material.

### 4) Checking for presence of refrigerant

The area shall be checked with an appropriate refrigerant detector prior to and during work, to ensure the technician is aware of potentially flammable atmospheres. Ensure that the leak detection equipment being used is suitable for use with flammable refrigerants, i.e. non-sparking, adequately sealed or intrinsically safe.

### 5) Presence of fire extinguisher

If any hot work is to be conducted on the refrigeration equipment or any associated parts, appropriate fire extinguishing equipment shall be available to hand. Have a dry powder or CO<sub>2</sub> fire extinguisher adjacent to the charging area.

### 6) No ignition sources

No person carrying out work in relation to a refrigeration system which involves exposing any pipe work that contains or has contained flammable refrigerant shall use any sources of ignition in such a manner that it may lead to the risk of fire or explosion. All possible ignition sources, including cigarette smoking, should be kept sufficiently far away from the site of installation, repairing, removing and disposal, during which flammable refrigerant can possibly be released to the surrounding space. Prior to work taking place, the area around the equipment is to be surveyed to make sure that there are no flammable hazards or ignition risks. No Smoking signs shall be displayed.

### 7) Ventilated area

Ensure that the area is in the open or that it is adequately ventilated before breaking into the system or conducting any hot work. A degree of ventilation shall continue during the period that the work is carried out. The ventilation should safely disperse any released refrigerant and preferably expel it externally into the atmosphere.

### 8) Checks to the refrigeration equipment

Where electrical components are being changed, they shall be fit for the purpose and to the correct specification. At all times the manufacturer's maintenance and service guidelines shall be followed. If in doubt consult the manufacturer's technical department for assistance.

The following checks shall be applied to installations using flammable refrigerants:

The charge size is in accordance with the room size within which the refrigerant containing parts are installed;

The ventilation machinery and outlets are operating adequately and are not obstructed;

If an indirect refrigerating circuit is being used, the secondary circuit shall be checked for the presence of refrigerant;

Marking to the equipment continues to be visible and legible. Markings and signs that are illegible shall be corrected;

Refrigeration pipe or components are installed in a position where they are unlikely to be exposed to any substance which may

## SAFETY PRECAUTIONS

---

corrode refrigerant containing components, unless the components are constructed of materials which are inherently resistant to being corroded or are suitably protected against being so corroded.

### 9) Checks to electrical devices

Repair and maintenance to electrical components shall include initial safety checks and component inspection procedures. If a fault exists that could compromise safety, then no electrical supply shall be connected to the circuit until it is satisfactorily dealt with. If the fault cannot be corrected immediately but it is necessary to continue operation, an adequate temporary solution shall be used. This shall be reported to the owner of the equipment so all parties are advised.

Initial safety checks shall include:

That capacitors are discharged: this shall be done in a safe manner to avoid possibility of sparking;

That there no live electrical components and wiring are exposed while charging, recovering or purging the system;

That there is continuity of earth bonding.

## 7. Repairs to sealed components

- 1) During repairs to sealed components, all electrical supplies shall be disconnected from the equipment being worked upon prior to any removal of sealed covers, etc. If it is absolutely necessary to have an electrical supply to equipment during servicing, then a permanently operating form of leak detection shall be located at the most critical point to warn of a potentially hazardous situation.
- 2) Particular attention shall be paid to the following to ensure that by working on electrical components, the casing is not altered in such a way that the level of protection is affected.

This shall include damage to cables, excessive number of connections, terminals not made to original specification, damage to seals, incorrect fitting of glands, etc.

Ensure that apparatus is mounted securely.

Ensure that seals or sealing materials have not degraded such that they no longer serve the purpose of preventing the ingress of flammable atmospheres. Replacement parts shall be in accordance with the manufacturer's specifications.

NOTE: The use of silicon sealant may inhibit the effectiveness of some types of leak detection equipment. Intrinsically safe components do not have to be isolated prior to working on them.

## 8. Repair to intrinsically safe components

Do not apply any permanent inductive or capacitance loads to the circuit without ensuring that this will not exceed the permissible voltage and current permitted for the equipment in use. Intrinsically safe components are the only types that can be worked on while live in the presence of a flammable atmosphere. The test apparatus shall be at the correct rating.

Replace components only with parts specified by the manufacturer. Other parts may result in the ignition of refrigerant in the atmosphere from a leak.

## 9. Cabling

Check that cabling will not be subject to wear, corrosion, excessive pressure, vibration, sharp edges or any other adverse environmental effects. The check shall also take into account the effects of aging or continual vibration from sources such as compressors or fans.

## 10. Detection of flammable refrigerants

Under no circumstances shall potential sources of ignition be used in the searching for or detection of refrigerant leaks. A halide torch

(or any other detector using a naked flame) shall not be used.

### 11. Leak detection methods

The following leak detection methods are deemed acceptable for systems containing flammable refrigerants. Electronic leak detectors shall be used to detect flammable refrigerants, but the sensitivity may not be adequate, or may need re-calibration. (Detection equipment shall be calibrated in a refrigerant-free area.) Ensure that the detector is not a potential source of ignition and is suitable for the refrigerant used. Leak detection equipment shall be set at a percentage of the LFL of the refrigerant and shall be calibrated to the refrigerant employed and the appropriate percentage of gas (25 % maximum) is confirmed. Leak detection fluids are suitable for use with most refrigerants but the use of detergents containing chlorine shall be avoided as the chlorine may react with the refrigerant and corrode the copper pipe-work. If a leak is suspected, all naked flames shall be removed/ extinguished. If a leakage of refrigerant is found which requires brazing, all of the refrigerant shall be recovered from the system, or isolated (by means of shut off valves) in a part of the system remote from the leak. Oxygen free nitrogen (OFN) shall then be purged through the system both before and during the brazing process.

### 12. Removal and evacuation

When breaking into the refrigerant circuit to make repairs or for any other purpose conventional procedures shall be used. However, it is important that best practice is followed since flammability is a consideration. The following procedure shall be adhered to:

Remove refrigerant;

Purge the circuit with inert gas;

Evacuate;

Purge again with inert gas;

Open the circuit by cutting or brazing.

The refrigerant charge shall be recovered into the correct recovery cylinders. The system shall be flushed with OFN to render the unit safe. This process may need to be repeated several times. Compressed air or oxygen shall not be used for this task.

Flushing shall be achieved by breaking the vacuum in the system with OFN and continuing to fill until the working pressure is achieved, then venting to atmosphere, and finally pulling down to a vacuum. This process shall be repeated until no refrigerant is within the system. When the final OFN charge is used, the system shall be vented down to atmospheric pressure to enable work to take place. This operation is absolutely vital if brazing operations on the pipe-work are to take place.

Ensure that the outlet for the vacuum pump is not close to any ignition sources and there is ventilation available.

### 13. Charging procedures

In addition to conventional charging procedures, the following requirements shall be followed. Ensure that contamination of different refrigerants does not occur when using charging equipment. Hoses or lines shall be as short as possible to minimise the amount of refrigerant contained in them.

Cylinders shall be kept upright.

Ensure that the refrigeration system is earthed prior to charging the system with refrigerant. Label the system when charging is complete (if not already).

Extreme care shall be taken not to overfill the refrigeration system.

Prior to recharging the system it shall be pressure tested with OFN. The system shall be leak tested on completion of charging but prior to commissioning. A follow up leak test shall be carried out prior to leaving the site.

### 14. Decommissioning

Before carrying out this procedure, it is essential that the technician is completely familiar with the equipment and all its detail. It is recommended good practice that all refrigerants are recovered safely. Prior to the task being carried out, an oil and refrigerant sample shall be taken in case analysis is required prior to re-use of reclaimed refrigerant. It is essential that electrical power is available before the task is commenced.

- a) Become familiar with the equipment and its operation.
- b) Isolate system electrically.
- c) Before attempting the procedure ensure that:

Mechanical handling equipment is available, if required, for handling refrigerant cylinders; All personal protective equipment is available and being used correctly;

The recovery process is supervised at all times by a competent person;

Recovery equipment and cylinders conform to the appropriate standards.

- d) Pump down refrigerant system, if possible.
- e) If a vacuum is not possible, make a manifold so that refrigerant can be removed from various parts of the system.
- f) Make sure that cylinder is situated on the scales before recovery takes place.
- g) Start the recovery machine and operate in accordance with manufacturer's instructions.
- h) Do not overfill cylinders. (No more than 80 % volume liquid charge).
- i) Do not exceed the maximum working pressure of the cylinder, even temporarily.
- j) When the cylinders have been filled correctly and the process completed, make sure that the cylinders and the equipment are removed from site promptly and all isolation valves on the equipment are closed off.
- k) Recovered refrigerant shall not be charged into another refrigeration system unless it has been cleaned and checked.

### 15. Labelling

Equipment shall be labelled stating that it has been de-commissioned and emptied of refrigerant. The label shall be dated and signed. Ensure that there are labels on the equipment stating the equipment contains flammable refrigerant.

### 16. Recovery

When removing refrigerant from a system, either for servicing or decommissioning, it is recommended good practice that all refrigerants are removed safely.

When transferring refrigerant into cylinders, ensure that only appropriate refrigerant recovery cylinders are employed. Ensure that the correct number of cylinders for holding the total system charge is available. All cylinders to be used are designated for the recovered refrigerant and labelled for that refrigerant (i.e. special cylinders for the recovery of refrigerant). Cylinders shall be complete with pressure relief valve and associated shut-off valves in good working order. Empty recovery cylinders are evacuated and, if possible, cooled before recovery occurs.

The recovery equipment shall be in good working order with a set of instructions concerning the equipment that is at hand and shall be suitable for the recovery of flammable refrigerants.

In addition, a set of calibrated weighing scales shall be available and in good working order. Hoses shall be complete with leak-free

disconnect couplings and in good condition. Before using the recovery machine, check that it is in satisfactory working order, has been properly maintained and that any associated electrical components are sealed to prevent ignition in the event of a refrigerant release. Consult manufacturer if in doubt.

The recovered refrigerant shall be returned to the refrigerant supplier in the correct recovery cylinder, and the relevant Waste Transfer Note arranged. Do not mix refrigerants in recovery units and especially not in cylinders. If compressors or compressor oils are to be removed, ensure that they have been evacuated to an acceptable level to make certain that flammable refrigerant does not remain within the lubricant. The evacuation process shall be carried out prior to returning the compressor to the suppliers. Only electric heating to the compressor body shall be employed to accelerate this process. When oil is drained from a system, it shall be carried out safely.

**NOTE:** The control panel of the unit you purchased may be slightly different according to the models.

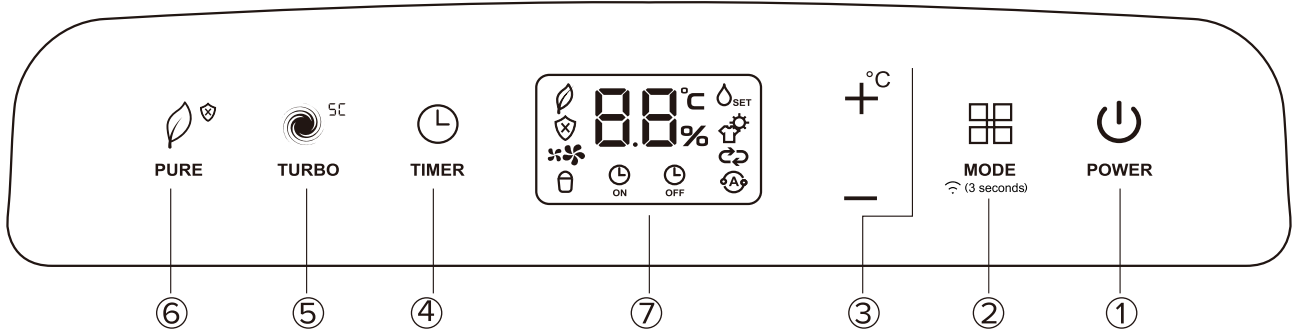

Fig.1

## Control pads

When you push the button to change operation modes, the unit will make a beep sound to indicate that it is changing modes.

### 1 Power Pad

Press to turn the dehumidifier on and off.

NOTE: When the compressor startups or stops running, the unit may make a loud voice, it is normal.

### 2 Mode/Wireless Pad(wireless is optional)

Press to select the desired operation mode from Dehumidifying, Dryer, Continuous dehumidifying and Smart dehumidifying.

NOTE: Dryer and Smart dehumidifying modes are optional. Press the MODE pad for 3 seconds to initiate the Wireless connection mode. The LED DISPLAY shows AP (at this time the unit shuts off all other functions) to indicate you can set Wireless connection. If connection (router) is successful within 8 minutes, the unit will exit Wireless connection mode automatically and the unit reverts previous state. If connection is failure within 8 minutes, the unit exits the Wireless connection mode automatically.

### 3 + / - : Up/Down Pads

#### • Humidity Set Control Pads

The humidity level can be set within a range of 35%RH (Relative Humidity) to 85%RH (Relative Humidity) in 5% increments.

For drier air, press the - pad and set to a lower percent value (%).

For damper air, press the + pad and set a higher percent value (%).

#### • TIMER Set Control Pads

Use the Up/Down pads to set the Auto start and Auto stop time from 0.0 to 24.

NOTE: Press + pad for 3 seconds to show the room

temperature and quit to show room temperature after 10 seconds.

### 4 Timer Pad

Press to initiate the Auto start and Auto stop feature, in conjunction with the + and - pads.

### 5 Fan/Self clean Pad

Control the fan speed. Press to select fan speed in three steps-low, med and high. The fan speed indicator light illuminates under different fan speed settings. But when select high fan speed, both the low and med fan speed lights illuminate.

NOTE: The fan pad is disabled in Dryer mode and when the Self clean, Air purifier and Anti-mould functions are enabled. Pressing the fan pad for more than 3 seconds enables the Self clean function and the LED DISPLAY shows 'SC' for 5 seconds. Press this pad for 3 seconds again to cancel the Self clean function, the LED DISPLAY flashes 'SC' for 5 seconds.

### 6 Pure/Anti-mould Pad

Press this pad to select the Air purifier function which uses the included HEPA (High Efficiency Particulate Air) filter to reduce the dust, bacteria and allergen content in the room. Press the pad for 3 seconds to enable the Anti-mould function. Press this pad for 3 seconds again to cancel the Anti-mould function and the unit reverts previous state.

### 7 Display Window

Shows the set % humidity level from 35% to 85% or auto start/stop time (0~24) while setting, then shows the actual ( $\pm 5\%$  accuracy) room % humidity level in a range of 30%RH (Relative Humidity) to 90%RH (Relative Humidity). Shows the room temperature by pressing the + pad for 3 seconds.

## Error Codes and Protection Codes:

**AS-** Humidity sensor module error--Unplug the unit and plug it back in. If error repeats, call for service.

**ES-** Temperature sensor error-- Unplug the unit and plug it back in. If error repeats, call for service.

**E4-** Display panel communication error.-- Unplug the unit and plug it back in. If error repeats, call for service.

**P2-** Bucket is full or bucket is not in right position-- Empty the bucket and replace it in the right position.

Indicators on Display Window:



-Air purifier light

-Anti-mould light



-Low fan speed light



-Med fan speed light



-High fan speed light



-Bucket full light



-Timer ON light



-Timer OFF light



-Dehumidifying mode light



-Dryer mode light



-Continuous Dehumidifying light



-Smart Dehumidifying light

**NOTE:** When the lights are dark, press any pad(except the power pad) first time, lights up the lights. Then press pad to operate the desired settings.

### Other features

#### Bucket Full Light

Glows when the bucket is ready to be emptied, or when the bucket is removed or not replaced in the proper position.

#### Auto Shut Off

The dehumidifier shuts off when the bucket is full, or when the bucket is removed or not replaced in the proper position. For some models the fan motor will continue operating for 30 seconds.

#### Auto Defrost

When frost builds up on the evaporator coils, the compressor will cycle off and the fan will continue to run until the frost disappears. **NOTE:** When Auto defrosting operation, the unit may make a voice of refrigerant flowing, it is normal.

#### Wait 3 minutes before resuming operation

After the unit has stopped, it can not be restart operation in the first 3 minutes. This is to protect the unit. Operation will automatically start after 3 minutes.

#### Smart dehumidifying mode(optional)

At smart dehumidifying mode, the unit will automatically control room humidity in a comfortable range 45%~55% according to the room temperature. The humidity setting function will be invalid.

#### Auto-Restart

If the unit breaks off unexpectedly due to the power cut, it will restart with the previous function setting automatically when the power resumes.

#### Anti-mould function

Press the Pure pad for 3 seconds to enable this function. It sets the fan speed and hours of operation of the dehumidifier (up to 4h) in relation to the measured actual humidity. This maximises

occupant comfort while reducing the risk of mould and bacterial growth.

To disable the function, press the Pure pad for 3 seconds or select an operating mode with the Mode pad.

#### Self-clean

Press the Turbo pad for 3 seconds to enable this function. This function initiates as soon as the unit is switched off, and runs 15 minutes under high fan speed.

#### Air purifier function

This function significantly reduces the dust, bacterial and allergen content of the room, using the HEPA (High Efficiency Particulate Air) filter supplied with the unit.

Press the Pure pad to activate the Air purifier function, all other modes and special functions are inhibited while it is running. Make sure you have fitted the HEPA filter as indicated in fig.A.

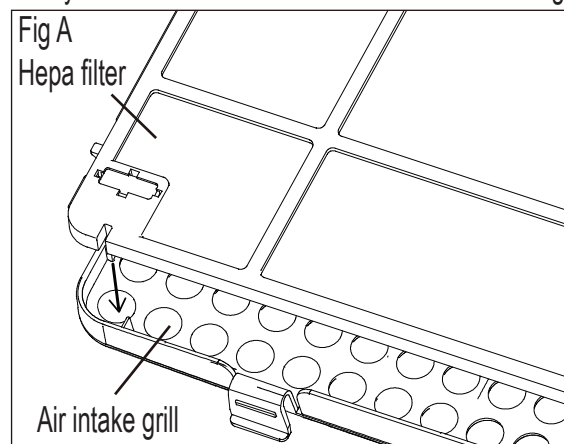

### Setting the Timer

- When the unit is on, first press the Timer button, the Timer Off indicator light illuminates. It indicates the Auto Stop program is initiated. Press it again the Time On indicator light illuminates. It indicates the Auto Start is initiated.
- When the unit is off, first press the Timer button, the TIMER ON indicator light illuminates. It indicates the Auto Start program is initiated. Press it again the Time Off indicator light illuminates. It indicates the Auto Stop is initiated.
- Press or hold the UP or DOWN pad to change the Auto time by 0.5 hour increments, up to 10 hours, then at 1 hour increments up to 24 hours. The control will count down the time remaining until start.
- The selected time will register in 5 seconds and the system will automatically revert back to display the previous humidity setting.
- When the Auto start & Auto stop times are set, within the same program sequence, TIMER ON OFF indicator lights illuminate identifying both ON and OFF times are now programmed.
- Turning the unit ON or OFF at any time or adjusting the timer setting to 0.0 will cancel the Auto Start/Stop function.
- When LED display window displays the code of P2, the Auto Start/Stop function will also be cancelled.

### Dryer mode(optional)

The unit can make the MAX dehumidification function when it is under the Dryer mode. The fan speed is fixed at high fan speed.

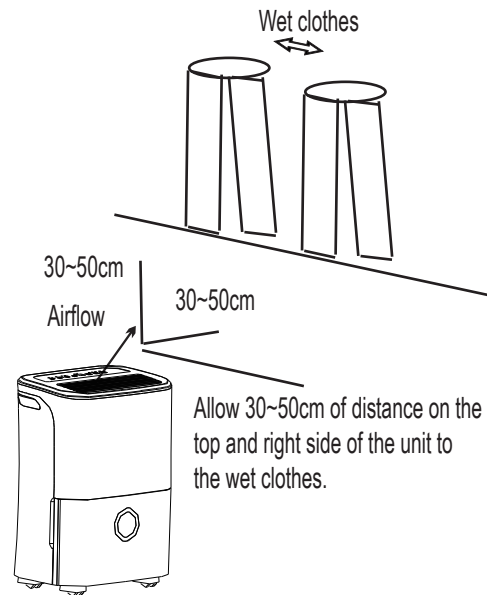

Fig.A

### NOTE:

- The Dryer mode must be operated in a close room, do not open the door and window.
- To make the best effective dehumidification, please first dehydrate the wet clothes.
- Make sure to direct airflow at the wet clothes (See Fig. A).
- For thick and heavy wet clothes may not get the best effective dehumidification.

### ⚠ CAUTION

- Do not cover the air outlet of the unit with clothes. It may cause excessive heat, fire or failure of unit.
- Do not place the wet clothes on the top of the unit and do not make the water drop into the unit. It may cause electric shock, creepage or failure of unit.



**Identification of parts**

**Front**

- ① Control panel
- ② Handle (both sides)
- ③ Air outlet grille
- ④ Water bucket
- ⑤ Water level window

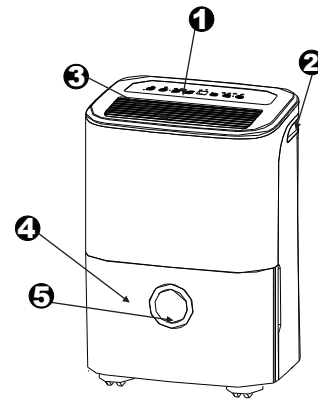

Fig. 2

**Rear**

- ① Drain hose outlet
- ② Caster
- ③ Power Cord and plug
- ④ Air intake grille
- ⑤ Air filter (behind the grill)
- ⑥ HEPA filter(supplied with unit, install as shown Fig.B)
- ⑦ Power cord Buckle(Used only when storing the unit.)

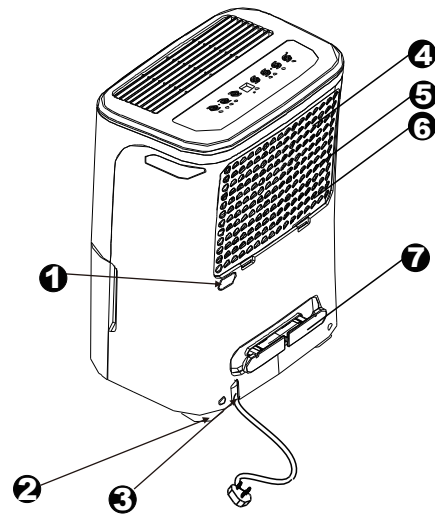
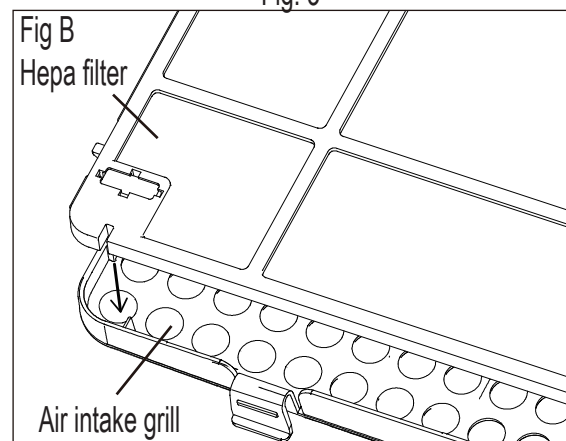

Fig. 3

**NOTE:** All the pictures in the manual are for explanation purposes only. The actual shape of the unit you purchased may be slightly different, the actual shape shall prevail. The operations and functions are the same.



## OPERATING THE UNIT

### Positioning the unit

A dehumidifier operating in a basement will have little or no effect in drying an adjacent enclosed storage area, such as a closet, unless there is adequate circulation of air in and out of the area.

- Do not use outdoors.
- This dehumidifier is intended for indoor residential applications only. This dehumidifier should not be used for commercial or industrial applications.
- Place the dehumidifier on a smooth, level floor strong enough to support the unit with a full bucket of water.
- Allow at least 20cm of air space on all sides of the unit for good air circulation.
- Place the unit in an area where the temperature will not fall below 5°C(41°F). The coils can become covered with frost at temperatures below 5°C(41°F), which may reduce performance.
- Place the unit away from the clothes dryer, heater or radiator.
- Use the unit to prevent moisture damage anywhere books or valuables are stored.
- Use the dehumidifier in a basement to help prevent moisture damage.
- The dehumidifier must be operated in an enclosed area to be most effective.
- Close all doors, windows and other outside openings to the room.

### When using the unit

- When first using the dehumidifier, operate the unit continuously 24 hours.
- This unit is designed to operate with a working environment between 5°C/41°F and 32°C/90°F, and between 30%(RH) and 80%(RH).
- If the unit has been switched off and needs to be switched on again quickly, allow approximately three minutes for the correct operation to resume.
- Do not connect the dehumidifier to a multiple socket outlet, which is also being used for other electrical appliances.
- Select a suitable location, making sure you have easy access to an electrical outlet.
- Plug the unit into a electrical socket-outlet with earth connection.
- Make sure the Water bucket is correctly fitted otherwise the unit will not operate properly.

**NOTE:** When the water in the bucket reaches to a certain level, please be careful to move the machine to avoid it falling down.

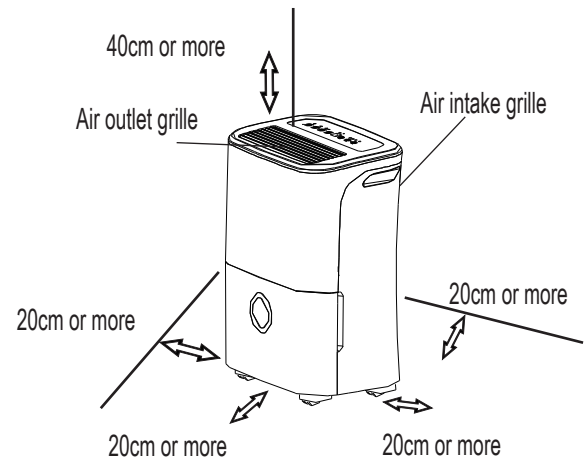

Fig. 4

#### Casters (Install at four points on the bottom of unit)

- Do not force casters to move over carpet, nor move the unit with water in the bucket. (The unit may tip over and spill water.)

NOTE: Casters is optional, some models without.

## **Removing the collected water**

There are two ways to remove collected water.

### **1. Use the bucket**

- When the bucket is full, the Full indicator light will illuminate, the digital display shows P2.
- Slowly pull out the bucket. Grip the left and right handles securely, and carefully pull out straight so water does not spill. Do not put the bucket on the floor because the bottom of the bucket is uneven. Otherwise the bucket will fall and cause the water to spill.
- Throw away the water and replace the bucket. The bucket must be in place and securely seated for the dehumidifier to operate.
- The machine will restore to its original state when the bucket is replaced in its correct position.

1. Pull out the bucket a little.

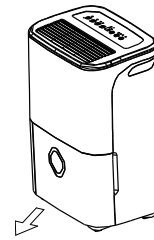

Fig. 5

2. Hold both sides of the bucket with even strength, and pull it out from the unit.

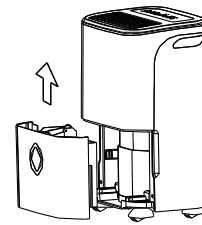

Fig 6

3. Pour the water out.

### **NOTES:**

- When you remove the bucket, do not touch any parts inside of the unit. Doing so may damage the product. Be sure to push the bucket gently all the way into the unit.
- Banging the bucket against anything or failing to push it in securely may cause the unit not to operate.
- When you remove the bucket, if there is some water in the unit you must dry it.

**Removing the collected water**

**2. Continuous draining**

- Water can be automatically emptied into a floor drain by attaching the unit with a water hose(not included).
- Remove the rubber plug from the back drain hose outlet. Attach a drain hose(ID=13.5mm) and lead it to the floor drain or a suitable drainage facility(see Fig.7).
- Make sure the hose is secure so there are no leaks.
- Direct the hose toward the drain, making sure that there are no kinks that will stop the water flowing.
- Place the end of the hose into the drain and make sure the end of the hose is level or down to let the water flow smoothly. Do never let it up.
- Make sure the water hose is lower than the drain hose outlet.
- Select the desired humidity setting and fan speed on the unit for continuous draining to start.

NOTE: When the continuous drain feature is not being used, remove the drain hose from the outlet and reinstall the rubber plug.

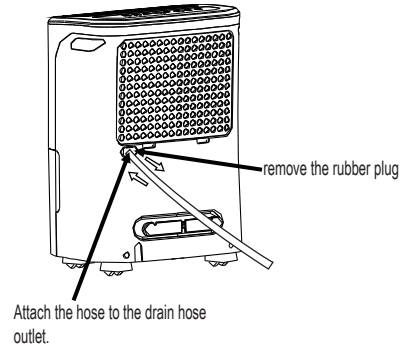

Fig.7

**Care and cleaning of the dehumidifier**

**Turn the dehumidifier off and remove the plug from the wall outlet before cleaning.**

**1. Clean the Grille and Case**

- Use water and a mild detergent. Do not use bleach or abrasives.
- Do not splash water directly onto the main unit. Doing so may cause an electrical shock, cause the insulation to deteriorate, or cause the unit to rust.
- The air intake and outlet grilles get soiled easily, so use a vacuum attachment or brush to clean.

**2. Clean the bucket**

Every few weeks, clean the bucket to prevent growth of mold, mildew and bacteria. Partially fill the bucket with clean water and add a little mild detergent. Swish it around in the bucket, empty and rinse.

**NOTE:** Do not use a dishwasher to clean the bucket. After clean, the bucket must be in place and securely seated for the dehumidifier to operate.

**3. Clean the air filter**

The air filter behind the front grille should be checked and cleaned at least every two weeks or more often if necessary.

**NOTE: DO NOT RINSE OR PUT THE FILTER IN AN AUTOMATIC DISHWASHER.**

**To remove:**

- Grip the tab on the filter and pull it upward, then pull it out as shown in Fig.8.
- Clean the filter with warm, soapy water. Rinse and let the filter dry before replacing it. Do not clean the filter in a dishwasher.

**To attach:**

- Insert the air filter into the unit from underside to upside. See Fig.10.

**CAUTION:**

DO NOT operate the dehumidifier without a filter because dirt and lint will clog it and reduce performance.

NOTE: The cabinet and front may be dusted with an oil-free cloth or washed with a cloth dampened in a solution of warm water and mild liquid dishwashing detergent. Rinse thoroughly and wipe dry. Never use harsh cleansers, wax or polish on the cabinet front. Be sure to wring excess water from the cloth before wiping around the controls. Excess water in or around the controls may cause damage to the unit.

**Care and cleaning of the dehumidifier**

**4. When not using the unit for long time periods**

- After turning off the unit, wait one day before emptying the bucket.
- Clean the main unit, water bucket and air filter.
- Cover the unit with a plastic bag.
- Store the unit upright in a dry, well-ventilated place.

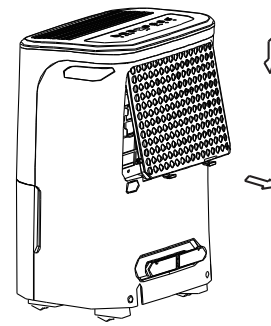

Fig. 8

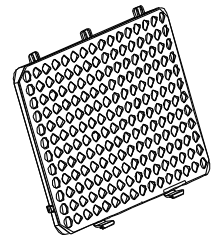

Fig. 9

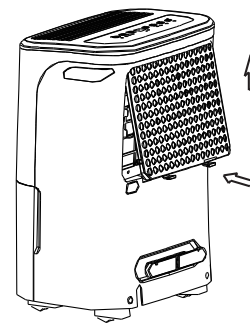

Fig. 10

Before calling for service, review the chart below first yourself.

Problem	What to check
Unit does not start	<ul style="list-style-type: none"> <li>● Make sure the dehumidifier's plug is pushed completely into the outlet.</li> <li>● Check the house fuse/circuit breaker box.</li> <li>● Dehumidifier has reached its preset level or bucket is full.</li> <li>● Water bucket is not in the proper position.</li> </ul>
Dehumidifier does not dry the air as it should	<ul style="list-style-type: none"> <li>● Did not allow enough time to remove the moisture.</li> <li>● Make sure there are no curtains, blinds or furniture blocking the front or back of the dehumidifier.</li> <li>● The humidity control may not be set low enough.</li> <li>● Check that all doors, windows and other openings are securely closed.</li> <li>● Room temperature is too low, below 5°C(41°F).</li> <li>● There is a kerosene heater or something giving off water vapor in the room.</li> </ul>
The unit makes a loud noise when operating	<ul style="list-style-type: none"> <li>● The air filter is clogged.</li> <li>● The unit is tilted instead of upright as it should be.</li> <li>● The floor surface is not level.</li> </ul>
Frost appears on the coils	<ul style="list-style-type: none"> <li>● This is normal. The dehumidifier has Auto defrost feature.</li> </ul>
Water on floor	<ul style="list-style-type: none"> <li>● Hose to connector or hose connection may be loose.</li> <li>● Intend to use the bucket to collect water, but the back drain plug is removed.</li> </ul>
ES, AS or P2 appear in the display	<ul style="list-style-type: none"> <li>● These are error codes and protection codes. See the <b>CONTROL PADS ON THE DEHUMIDIFIER</b> section.</li> </ul>

Когато използвате този продукт в европейските страни трябва да се спазва следната информация:

**ИЗХВЪРЛЯНЕ:** Не изхвърляйте този продукт като несортиран общ отпадък. Отделно събиране на такива отпадъци за специална обработка е необходимо.

Забранява се изхвърлянето на този уред заедно с битови отпадъци.

Има няколко възможности за изхвърляне:

- А) Създадени са системи за събиране, при които електрониката за скрап да бъде унищожена без да е нужно потребителя да заплаща такса.
- Б) Когато купите нов продукт, търговецът, от който го закупувате ще приеме стария продукт без такса за вас.
- В) Производителят ще вземе старият уред за рециклиране безплатно.
- Г) Тъй като старите продукти съдържат ценни ресурси, те могат да бъдат предадени в депа за скрап.

Изхвърлянето на отпадъци в дивата природа заплашва здравето ви, когато опасни вещества изтекат в подпочвените води и се върнат в хранителната верига.

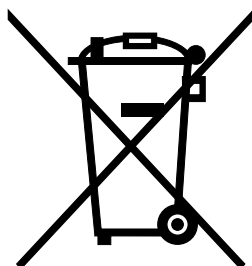

# СЪДЪРЖАНИЕ

---

## **ПРЕДПАЗНИ МЕРКИ**

Предупреждение.....	2
Внимание .....	2
Електрическа информация .....	4
ПРЕДУПРЕЖДЕНИЯ (само за използване с хладилен агент R290 / R32).....	5

## **КОНТРОЛНИ ПАДОВЕ НА ОБЕЗВЛАЖНИТЕЛЯ**

Контролни падове.....	11
Други характеристики.....	12

## **ИДЕНТИФИКАЦИЯ НА ЧАСТИТЕ**

Идентификация на частите.....	15
Поставяне на устройството .....	16

## **ЕКСПЛОАТАЦИЯ НА УСТРОЙСТВОТО**

При използване на устройството .....	16
Отстраняване на събралата се вода .....	17

## **ГРИЖА И ПОДДРЪЖКА**

Почистване и грижа на обезвлажнителя .....	18
--	----

## **ПОЛЕЗНИ СЪВЕТИ ЗА ОТСТРАНЯВАНЕ НА НЕИЗПРАВНОСТИ**

Полезни съвети за отстраняване на неизправности .....	20
---	----

## **Прочетете Това Ръководство**



Вътре ще намерите много полезни съвети как да използвате и поддържате правилно климатика си. Минимална предварителна грижа от ваша страна може да спести доста време и пари по време на използването на вашия климатик. Ще намерите много отговори на често срещани проблеми в диаграмата за съвети за отстраняване на неизправности. Ако преди всичко прегледате нашата таблица за полезни съвети за отстраняване на неизправности, може и да не ви се наложи да се обаждате на техник.





## ПРЕДПАЗНИ МЕРКИ

За да предотвратите наранявания, както и материални щети, трябва да спазвате следните инструкции. Неправилната работа при пренебрегване на инструкциите може да причини вреда или повреда.

- Сериозността се класифицира по следните признаци.

 <b>ПРЕДУПРЕЖДЕНИЕ</b>	Този символ индикира възможността за смърт или сериозно нараняване.
 <b>ВНИМАНИЕ</b>	Този символ индикира възможността за нараняване или повреда на имущество.

- Значенията на символите, използвани в това ръководство, са както е показано по-долу.

	<b>Никога не правете това.</b>
	<b>Винаги правете това.</b>

### ПРЕДУПРЕЖДЕНИЕ

<p> <b>Не надвишавайте препоръчителното натоварване на контакта или свързващото устройство.</b></p> <ul style="list-style-type: none"> <li>• В противен случай може да причини токов удар или пожар, причинен от излишно генериране на топлина.</li> </ul>	<p> <b>Не включвайте или изключвайте устройството, като поставите или издърпате щепсела на захранващия кабел.</b></p> <ul style="list-style-type: none"> <li>• Може да бъде причинен пожар или токов удар, поради генерирането на топлина.</li> </ul>	<p> <b>Не повреждайте или използвайте неподходящ кабел за захранване.</b></p> <ul style="list-style-type: none"> <li>• Може да причини токов удар или пожар.</li> </ul>
<p> <b>Не използвайте контакта с други уреди и не променяйте дължината на захранващия кабел.</b></p> <ul style="list-style-type: none"> <li>• Може да бъде причинен пожар или токов удар, поради генерирането на топлина.</li> </ul>	<p> <b>Не поставяйте или издърпвайте щепсела с мокри ръце.</b></p> <ul style="list-style-type: none"> <li>• Може да причини токов удар или пожар.</li> </ul>	<p> <b>Не поставяйте устройството близо до източник на топлина.</b></p> <ul style="list-style-type: none"> <li>• Пластмасовите части могат да се стопят и да предизвикат пожар.</li> </ul>
<p> <b>Ако от щепсела се чуват странни звуци, миризма или пушек, го извадете незабавно.</b></p> <ul style="list-style-type: none"> <li>• Може да причини токов удар или пожар.</li> </ul>	<p> <b>Никога не трябва да се опитвате да разглобявате или поравяте устройството сами.</b></p> <ul style="list-style-type: none"> <li>• Може да причини повреда в машината или токов удар.</li> </ul>	<p> <b>Преди да инсталирате, почистете и обслужвайте, изключете захранването и извадете устройството от контакта.</b></p> <ul style="list-style-type: none"> <li>• Това може да причини токов удар или нараняване.</li> </ul>
<p> <b>Уреда да не се използва в близост до запалими газове или горими материали, като бензин, бензен, разреждател и т.н.</b></p> <ul style="list-style-type: none"> <li>• Може да причини експлозия или пожар.</li> </ul>	<p> <b>Не пийте и не използвайте водата от уреда.</b></p> <ul style="list-style-type: none"> <li>• Съдържа замърсители и може да ви разболее.</li> </ul>	<p> <b>Не премахвайте кофата за вода по време на работа.</b></p> <ul style="list-style-type: none"> <li>• Това може да доведе до пълна защита на кофата и да причини токов удар.</li> </ul>

**⚠ ВНИМАНИЕ**

**⊘ Не използвайте уреда в малки пространства.**

- Липсата на вентилация може да доведе до прегряване и пожар.

**⊘ Не поставяйте на места, където вода може да попадне върху уреда.**

- Вода може да влезе в уреда и да разруши изолацията. Може да причини токов удар или пожар.

**Ⓛ Поставете устройството на равно, стабилно място на пода.**

- Ако уредът падне, това може да причини разливане на вода и да повреди вещи, да причини токов удар или пожар.

**⚠ ВНИМАНИЕ**

**⊘ Не покривайте всмукателните или изпускателните отвори с плат или кърпи.**

- Липсата на въздушен поток може да доведе до прегряване и пожар.

**Ⓛ Трябва да внимавате, когато използвате уреда в помещение със следните лица:**

- Бебета, деца, възрастни хора и хора, които не са чувствителни към влажност.

**⊘ Да не се използва в зони, където се работи с химикали.**

- Това ще доведе до влошаване на качеството на устройството поради разтваряне във въздуха на химикали и разтворители.

**⊘ Никога не поставяйте пръста си или други предмети в решетките или отворите. Обърнете специално внимание и предупредете децата за тези опасности.**

- Това може да причини токов удар или повреда на уреда.

**⊘ Не поставяйте тежки предмети върху захранващия кабел и се погрижете кабелът не е под натиск.**

- Има опасност от пожар или токов удар.

**⊘ Не се качвайте върху или седяйте върху уреда.**

- Може да бъдете ранени, ако паднете или ако устройството падне.

**Ⓛ Винаги поставяйте филтрите по указания начин. Почиствайте филтъра веднъж на всеки две седмици.**

- Работата без филтри може да доведе до повреда.

**Ⓛ Ако вода влезе в уреда, изключете устройството и извадете щепсела от захранването, свържете се с квалифициран сервизен техник.**

- Това може да доведе до повреда на уреда или инцидент.

**⊘ Не поставяйте вази за цветя или други контейнери за вода върху устройството.**

- Водата може да се разлее във вътрешността на уреда, повреждайки изолацията и токов удар или пожар.

**⚠ ВНИМАНИЕ**

- Този уред може да се използва от деца на възраст от 8 години нагоре и лица с намалени физически, сетивни или умствени способности или липса на опит и познания, ако те са били подложени на надзор или инструктирани относно използването на уреда по безопасен начин и разбират възможните опасности. Деца не трябва да играят с уреда. Почистването и поддръжката от потребителя не трябва да се правят от деца без надзор (да се прилага за европейските страни)
- Този уред не е предназначен за употреба от лица (включително деца) с намалени физически, сетивни или психически способности или липса на опит и познания, освен ако не са били подложени на надзор или инструктирани относно използването на уреда от лице, отговорно за тяхната безопасност. Децата трябва да бъдат подлагани на надзор, за да се гарантира, че няма да играят с уреда (да се прилага за други страни, с изключение на европейските държави)
- Ако захранващият кабел е повреден, той трябва да бъде заменен от производителя, неговия сервизен агент или лица с подобна квалификация, за да се избегне опасност.
- Уредът трябва да бъде монтиран в съответствие с националните разпоредби за електрическата мрежа.

## ПРЕДПАЗНИ МЕРКИ

- Уредът с електрически нагревател трябва да е на поне 1 метър разстояние от горимите материали.
- Свържете се с оторизирания сервизен техник за ремонт или поддръжка на това устройство.
- Не използвайте гнездото, ако е разхлабено или повредено.
- Не използвайте климатика си в мокро помещение, като например баня или перално помещение.
- Не използвайте този продукт за функции, различни от описаните в това ръководство за експлоатация
- Свържете се с оторизирания техник за инсталирането на това устройство.
- Ако климатикът е повреден по време на работа, незабавно изключете уреда и го изключете от главното захранване. Визуално проверете устройството, за да се уверите, че няма повреди. Ако подозирате, че уредът е повреден, свържете се с техник или отдела за поддръжка на клиенти за помощ.
- При гръмотевични бури захранването трябва да се прекъсне, за да се избегне повреда на машината поради светкавици.
- За да намалите риска от пожар или токов удар, не използвайте този вентилатор с устройство за управление на скоростта.
- Не поставяйте кабела под килима. Не покривайте кабела с килими, пътеки или подобни покрития. Не поставяйте кабела под мебели или уреди. Подредете кабела далеч от района на трафик, а там, където няма да бъде бутнат.
- Не отваряйте уреда по време на работа.
- Когато въздушният филтър трябва да бъде свален, не докосвайте металните части на устройството.
- Дръжте щепсела за главната му част, а не за кабела, когато го изваждате от контакта.

### Електрическа информация

- Табелката с информация от производителя се намира на задния панел на уреда и съдържа електрически и други технически данни, специфични за това устройство.
- Уверете се, че устройството е добре заземено. За да се сведат до минимум опасностите от токов удар и пожар, правилното заземяване е важно. Захранващият кабел е снабден с три-щиптов заземен щепсел за защита от опасност от удари.
- Вашето устройство трябва да се използва в правилно заземен стенен контакт. Ако стенният контакт, който възнамерявате да използвате, не е достатъчно заземен или защитен от предпазител с времезакъснение или прекъсвач (необходим предпазител или прекъсвач се определя от максималния ток на уреда. Максималният ток е посочен на табелката, която се намира на уреда), трябва да имате квалифициран електротехник, който да инсталира подходящия контакт.
- Уверете се, че контактът е достъпен след инсталирането на устройството.
- **Не използвайте удължители или адаптерни щепсели с този уред.** Ако обаче е необходимо да използвате удължителен кабел, използвайте само одобрен "Удължителен кабел за обезвлажнител (наличен в повечето местни железарии).
- За да избегнете възможността от нараняване, преди да инсталирате и/или обслужвате уреда, винаги го изключвайте от захранването му.
- Цялото окабеляване трябва да се извършва стриктно в съответствие със схемата за свързване, разположена на средната преграда на уреда (зад кофата за вода).

### Обърнете внимание на спецификациите на предпазителя

Печатните платки (PCB) на главната платка на уреда са конструирани с предпазител, осигуряващ защита от пренапрежение. Спецификациите на предпазителя се отпечатват върху платката, като например: T 3.15A / 250V (или 350V) и т.н.

**ЗАБЕЛЕЖКА:** Всички снимки в ръководството са само за обяснение. Действителната форма на закупеното от вас устройство може да е малко по-различна, но операциите и функциите са еднакви.

Забележка за флуорираните газове

- Флуорираните парникови газове се съдържат в херметично затворено оборудване. За конкретна информация за типа, количеството и

еквивалента на CO<sub>2</sub> в тонове на флуориран парников газ (при някои модели), моля, направете справка със съответния етикет на самия модул.

- Монтажът, сервизът, поддръжката и ремонтът на това устройство трябва да се извършват от сертифициран техник.
- Деинсталирането и рециклирането на продукта трябва да се извършва от сертифициран техник.

 **ПРЕДУПРЕЖДЕНИЯ (само за използване на хладилен агент R290/R32)**

- Не използвайте средства за ускоряване на процеса на размразяване или за почистване, различни от препоръчаните от производителя.
- Уредът трябва да се съхранява в помещение без постоянно действащи източници на запалване (например: открит пламък, работещ газов уред или работещ електрически нагревател).
- Не пробивайте и не изгаряйте.
- Имайте предвид, че хладилните агенти може да не съдържат миризма.
- Уредът трябва да бъде инсталиран, работещ и съхраняван в помещение с площ по-голяма от 4 м<sup>2</sup>.
- Необходимо е спазването на националните разпоредби за газовете.
- Осигурете вентилационните отвори да са без препятствия. Уредът трябва да се съхранява така, че да се предотврати възникването на механични повреди.
- Предупреждение, че уредът трябва да се съхранява на добре проветриво място, където размерът на стаята съответства на необходимата посочена работна площ на стаята.
- Всяко лице, което е ангажирано с работа или сервиз на охладителна верига, трябва да притежава актуално валидно удостоверение от акредитиран от индустрията орган за оценка, което разрешава неговата компетентност за безопасно боравене с хладилни агенти в съответствие с призната от индустрията спецификация за оценка.
- Обслужването се извършва само както е препоръчано от производителя на оборудването. Поддръжката и ремонтът, изискващи съдействие от друг квалифициран персонал, се извършват под наблюдението на лицето, компетентно за използването на запалими хладилни агенти.



Внимание: Опасност от пожар/запалими материали (Изисква се само за R32/R290 устройства)

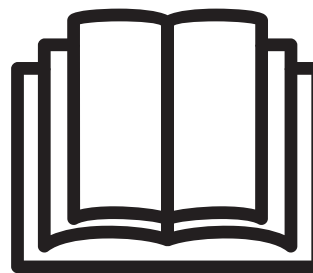



**ВАЖНА ЗАБЕЛЕЖКА:** Прочетете внимателно това ръководство, преди да инсталирате или работите с новия си климатик. Моля да запазите това ръководство за бъдещи справки.

Обяснение на символите, показани на уреда (Само за уреда, използващ хладилен агент R32/R290):

	<p><b>ПРЕДУПРЕЖДЕНИЕ</b></p>	<p>Този символ показва, че този уред използва запалим хладилен агент. Ако охлаждащият агент е изтекъл и е изложен на външен източник на запалване, съществува опасност от пожар.</p>
	<p><b>ВНИМАНИЕ</b></p>	<p>Този символ показва, че ръководството за експлоатация трябва да се прочете внимателно.</p>

## ПРЕДПАЗНИ МЕРКИ

	ВНИМАНИЕ	Този символ показва, че обслужващият персонал трябва да работи с това оборудване, като се позовава на ръководството за монтаж.
	ВНИМАНИЕ	Този символ показва, че има налична информация, като например ръководството за експлоатация или ръководството за инсталиране.

### ПРЕДУПРЕЖДЕНИЯ (само за използване с хладилен агент R290/R32)

#### 1. Транспортиране на оборудване, съдържащо запалими хладилни агенти

Вижте транспортните разпоредби

#### 2. Маркиране на оборудването чрез използване на знаци

Вижте местните разпоредби

#### 3. Изхвърляне на оборудване, използващо запалими хладилни агенти

Вижте националните разпоредби.

#### 4. Съхранение на оборудване/уреди

Съхранението на оборудването трябва да бъде в съответствие с инструкциите на производителя.

#### 5. Съхранение на опаковано (непродадено) оборудване

Защитата на пакета за съхранение трябва да бъде конструирана така, че механичните повреди на оборудването вътре в опаковката да не причиняват изтичане на хладилния агент.

Максималният брой на бройките от оборудването, разрешени за съхранение заедно, се определя от местните разпоредби.

#### 6. Информация за обслужване

##### 1) Проверка на мястото

Преди да започнете работа по системи, съдържащи запалими хладилни агенти, са необходими проверки за безопасност, за да се сведе до минимум рискът от запалване. За ремонт на хладилната система трябва да се спазват следните предпазни мерки преди извършване на работата по системата.

##### 2) Работна процедура

Работата се извършва по контролирана процедура, така че да се сведе до минимум рискът от възникване на възпламеняващ се газ или пара при извършване на работата.

##### 3) Работно място

Всички служители по поддръжката и други, които работят в района, трябва да бъдат инструктирани за естеството на извършваната работа. Трябва да се избягва работа в затворени пространства. Районът около работното пространство трябва да бъде отцепен. Уверете се, че условията в зоната са направени безопасни чрез контролиране на запалими материали.

##### 4) Проверка за наличие на хладилен агент

Зоната трябва да бъде проверена с подходящ детектор за хладилен агент преди и по време на работа, за да се гарантира, че техникът е запознат с потенциално запалими атмосфери. Уверете се, че използваното оборудване за откриване на течове е подходящо за използване със запалими хладилни агенти, т.е. неекстравиращи, адекватно запечатани или искробезопасни.

##### 5) Наличие на пожарогасител

Ако трябва да се работи с нагорещени предмети в близост до хладилното оборудване или свързаните с него части, на разположение трябва да има подходящо оборудване за гасене на пожар. Имайте сух прах или пожарогасител с CO<sub>2</sub> в близост до зареждащата зона.

6) Няма запалителни източници

Никое лице, което извършва работа върху хладилна система, която включва излагане на тръби, съдържащи или са съдържали запалим хладилен агент, не трябва да използва каквито и да е било източници на запалване по такъв начин, че да доведе до риск от пожар или експлозия. Всички възможни източници на запалване, включително пушенето на цигари, трябва да се държат достатъчно далеч от мястото на монтаж, ремонт, отстраняване и изхвърляне, при което може да се освободи запалим хладилен агент до околното пространство. Преди да се извърши работа, районът около оборудването трябва да се изследва, за да се гарантира, че няма опасност от възпламеняване или рискове от запалване. Трябва да има знаци Пушенето Забранено.

7) Вентилирана зона

Уверете се, че районът е на открито или че е подходящо вентилиран, преди да започнете работа по системата или да извършите някаква гореща работа. Някаква степен на вентилация продължава по време на периода на извършване на работата. Вентилацията трябва безопасно да разпръсне всеки освободен хладилен агент и за предпочитане да го изхвърли в атмосферата.

8) Проверка на хладилното оборудване

Когато се променят електрическите компоненти, те трябва да са годни за целта и за правилните спецификации. Винаги се спазват указанията на производителя за поддръжка и обслужване. Ако имате съмнения, консултирайте се с техническия отдел на производителя.

При инсталации, използващи запалителни охлаждащи вещества, се прилагат следните проверки:

Размерът на зареждането е в съответствие с размера на помещението, в което са монтирани частите, съдържащи хладилен агент;

Вентилационната техника и изходите функционират адекватно и не са запушени;

Ако се използва непряка хладилна схема, вторичната верига се проверява за наличието на хладилен агент;

Маркирането на оборудването продължава да е видимо и четливо. Маркировките и знаците, които са нечетливи, се коригират;

Хладилната тръба или компонентите са инсталирани в положение, при което е малко вероятно да бъдат изложени на каквото и да е вещество, което може да корозира компоненти, съдържащи хладилен агент, освен ако компонентите са конструирани от материали, които по своята същност са устойчиви на корозия или са защитени срещу такава корозия.

9) Проверка на електрическите устройства

Ремонтът и поддръжката на електрическите компоненти включват първоначални проверки за безопасност и процедури за проверка на компонентите. Ако съществува неизправност, която би могла да застраши безопасността, тогава към електрическата верига не трябва да се свързва електрическо захранване, докато всичко не е изправно. Ако неизправността не може да бъде коригирана незабавно, но е необходимо да се продължи работата, трябва да се използва подходящо временно решение. Това се съобщава на собственика на оборудването, за да са уведомени всички страни.

Първоначалните проверки за безопасност включват:

Кондензаторите се изпускат: това трябва да става по безопасен начин, за да се избегнат искри;

Да не се излагат електрически компоненти и окабеляване при зареждане, възстановяване или изчистване на системата;

Непрекъснато да има контакт със земята.

**7. Ремонт на запечатани компоненти**

1) По време на ремонт на запечатани компоненти всички електрически консумативи трябва да бъдат изключени от оборудването, върху което се работи преди всяко отстраняване на запечатани капацити и т.н. Ако е необходимо да има електрическо захранване на оборудването по време на сервиза, тогава постоянно действащата форма на откриването на течове се намира в най-критичната точка, за да се предупреди за потенциално опасна ситуация.

2) Особено внимание трябва да се обърне на следното, за да се гарантира, че при работа върху електрически компоненти обвивката не се променя по такъв начин, че да се повлияе на нивото на защита.

Това включва повреда на кабели, прекомерен брой връзки, несъответстващи на първоначалните спецификации терминали, повреда на пломби, неправилно монтиране на жлези и др.

## ПРЕДПАЗНИ МЕРКИ

Уверете се, че апаратът е монтиран здраво.

Уверете се, че уплътненията или уплътнителните материали не са се разградили така, че вече не служат за предотвратяване на навлизането на запалими атмосфери. Резервните части трябва да са в съответствие със спецификациите на производителя.

**ЗАБЕЛЕЖКА:** Използването на силиконов уплътнител може да попречи на ефективността на някои видове устройства за откриване на течове. Изискващите искробезопасност компоненти не трябва да се изолират преди да се работи върху тях.

### 8. Ремонт на компоненти с вътрешна защита

Не прилагайте постоянни индуктивни или капацитетни натоварвания в електрическата верига, без да се уверите, че това ще надвишава допустимото напрежение и ток, разрешени за използваното оборудване. Вътрешно безопасни компоненти са единствените типове, на които може да се работи, докато живеят в присъствието на запалима атмосфера. Изпитвателната апаратура трябва да бъде в правилната категория.

Сменете компонентите само с части, посочени от производителя. Други части могат да доведат до изтичане на хладилен агент в атмосферата.

### 9. Окабеляване

Проверете дали кабелите не са обект на износване, корозия, прекомерно налягане, вибрации, остри ръбове или други неблагоприятни въздействия върху околната среда. При проверката се вземат предвид и въздействията от стареене или постоянни вибрации от източници като компресори или вентилатори.

### 10. Откриване на запалителни хладилни агенти

При търсенето или откриването на течове на хладилен агент при никакви обстоятелства не трябва да се използват потенциални източници на запалване. Не се използва халогенна горелка (или друг детектор, използващ открит пламък).

### 11. Методи за откриване на течове

Следните методи за откриване на течове се считат за приемливи за системи, съдържащи запалими хладилни агенти. Електронните детектори за утечки трябва да се използват за откриване на запалими хладилни агенти, но чувствителността може да не е достатъчна или може да се наложи да се калибрира повторно. (Оборудването за откриване трябва да бъде калибрирано в зона, свободна от хладилен агент.) Уверете се, че детекторът не е потенциален източник на запалване и е подходящ за използвания хладилен агент. Оборудването за откриване на течове се нагласява на процент от ДГЗ (Долна граница на запалимост) на хладилния агент и се калибрира за използвания хладилен агент и се потвърждава съответният процент на газ (максимум 25%). Течностите за откриване на течове са подходящи за употреба при повечето хладилни агенти, но употребата на детергенти, съдържащи хлор, трябва да се избягва, тъй като хлорът може да реагира с хладилния агент и да корозира медната тръба. Ако има съмнение за изтичане, всички открити пламъци трябва да бъдат премахнати/ потушени. Ако се установи изтичане на хладилен агент, което изисква запояване, цялото количество хладилен агент трябва да бъде извлечено от системата или да бъде изолирано (чрез спирателни вентили) в част от системата, която е отдалечена от изтичането. След това азотът без кислород (OFN) се продухва през системата преди и по време на процеса на запояване.

### 12. Отстраняване и евакуация

При счупване в хладилния кръг за извършване на ремонти или за всяка друга цел се използват конвенционални процедури. Важно е обаче да се спазват най-добрите практики, тъй като запазването е от значение. Следващата процедура се спазва:

Премахнете охлаждащия агент;

Прочиствайте веригата с инертен газ;

Евакуирайте;

Промийте отново с инертен газ;

Отворете веригата чрез рязане или спояване.

Зареждането на хладилния агент трябва да се възстанови в правилните цилиндри за оползотворяване. Системата трябва да бъде изпразнена с АБК (Азот без Кислород), за да се осигури безопасността на уреда. Този процес може да се наложи да се повтори няколко пъти. За тази цел не се използва съгъстен въздух или кислород.

Промиването трябва да се постигне чрез счупване на вакуума в системата с АБК и продължаване на пълненето до достигане на работно налягане, след това изсмукване в атмосферата и накрая издърпване до вакуум. Този процес се повтаря, докато в системата не се постави хладилен агент. Когато се използва окончателното зареждане АБК, системата се обезвъздушава до атмосферно налягане, за да може да се извърши работа. Тази операция е абсолютно жизненоважна, ако трябва да се извършат операции за запояване на тръбите.

Уверете се, че изходът за вакуумната помпа не е близо до източници на запалване и има налична вентилация.

### **13. Процедури за зареждане**

В допълнение към конвенционалните процедури за зареждане следва да се спазват и следните изисквания. Уверете се, че при използване на зареждащо оборудване не възниква замърсяване на различни хладилни агенти. Маркучите или линиите трябва да са възможно най-кратки, за да се сведе до минимум количеството хладилен агент, който се съдържа в тях.

Цилиндриите се държат вертикално.

Уверете се, че охлаждащата система е заземена преди зареждането на системата с хладилен агент. Етикетирайте системата, когато зареждането е приключило (ако не сте го направили вече).

Трябва да се внимава да не се препълва хладилната система.

Преди презареждането на системата се изпитва под налягане с АБК. Системата трябва да бъде тествана при завършване на зареждането, но преди пускане в експлоатация. Следва да се извърши тест за пропускливост преди напускането на обекта.

### **14. Извеждане от експлоатация**

Преди да изпълните тази процедура, е от съществено значение техникът да е напълно запознат с оборудването и всички негови подробности. Препоръчва се добра практика всички хладилни агенти да се извличат безопасно. Преди извършването на задачата, се взема проба от маслото и хладилния агент, в случай че е необходим анализ преди повторната употреба на регенериран хладилен агент. От съществено значение е наличието на електрическа енергия преди започване на задачата.

- а) Запознайте се с оборудването и неговата работа.
- б) Изолирайте системата електрически.
- в) Преди да започнете процедурата, уверете се, че:

При необходимост се предлага механично оборудване за обработка на цилиндриите на охладителната течност; Всички лични предпазни средства са на разположение и се използват правилно;

Процесът на възстановяване се контролира по всяко време от компетентно лице;

Оборудването за възстановяване и цилиндриите отговарят на съответните стандарти.

- г) Ако е възможно, изпомпете охладителната система.
- д) Ако вакуумът не е възможен, направете колектор, така че охладителят да може да бъде изваден от различни части на системата.
- е) Уверете се, че цилиндърът е разположен на везната преди да се извърши извличането.
- ж) Стартирайте машината за оползотворяване и работете в съответствие с инструкциите на производителя.
- з) Не препълвайте цилиндриите. (Не повече от 80% обемна течност).
- и) Не превишавайте максималното работно налягане на бутилката, дори временно.
- й) Когато цилиндриите са били попълнени правилно и процесът е завършен, уверете се, че цилиндриите и оборудването са извадени незабавно от мястото и всички изолиращи клапани на оборудването са затворени.
- к) Възстановеният хладилен агент не трябва да се зарежда в друга хладилна система, освен ако не е бил почистван и проверяван.

### **15. Етикетиране**

Оборудването се етикетира, като се посочва, че е било изведено от експлоатация и е изпразнено от хладилен агент. Етикетът трябва да бъде с дата и подпис. Уверете се, че върху оборудването има етикети, в които указва, че то съдържа запалително охладяне.



## ПРЕДПАЗНИ МЕРКИ

### 16. Възстановяване

При изваждането на хладилен агент от система, било за техническо обслужване или извеждане от експлоатация, препоръчва се добра практика всички хладилни агенти да се отстраняват безопасно.

При прехвърляне на хладилен агент в цилиндри, уверете се, че се използват само подходящи цилиндри за охлаждане. Уверете се, че е налице правилният брой цилиндри за задържане на общото зареждане на системата. Всички цилиндри, които ще се използват, са предназначени за оползотворения хладилен агент и са етикетирани за този охладител (т.е. специални цилиндри за охлаждане). Цилиндри трябва да са снабдени с клапан за освобождаване на налягането и свързаните с тях спирателни вентили в добро работно състояние. Празните цилиндри за възстановяване са евакуирани и, ако е възможно, охладени преди възстановяването.

Оборудването за оползотворяване трябва да е в добро работно състояние с набор от инструкции относно наличното оборудване и да е подходящ за оползотворяване на запалими хладилни агенти.

Освен това трябва да има набор от калибрирани везни и в добро работно състояние. Маркучите трябва да са снабдени с приставки за разединяване без течове и в добро състояние. Преди да използвате машината за регенериране, проверете дали тя е в задоволителен режим на работа, дали е правилно поддържана и дали всички свързани електрически компоненти са запечатани, за да се предотврати запалването в случай на освобождаване на хладилен агент. Консултирайте се с производителя, ако имате съмнения.

Възстановеният хладилен агент трябва да бъде върнат на доставчика на хладилен агент в правилния цилиндър за оползотворяване и да бъде подготвена съответната Бележка за Прехвърлянето на Отпадъците. Не смесвайте хладилни агенти в уредите за оползотворяване и особено в цилиндри. Ако компресорите или компресорните масла трябва да бъдат отстранени, уверете се, че те са били евакуирани до приемливо ниво, за да сте сигурни, че запалимият хладилен агент не остава в смазката. Процесът на евакуация се извършва преди връщането на компресора на доставчиците. За ускоряване на този процес се използва само електрическо отопление към корпуса на компресора. При изпускане на маслото от дадена система, то трябва да се извършва безопасно.

**ЗАБЕЛЕЖКА:** Контролният панел на закупеното от вас устройство може да е малко по-различен в зависимост от моделите.

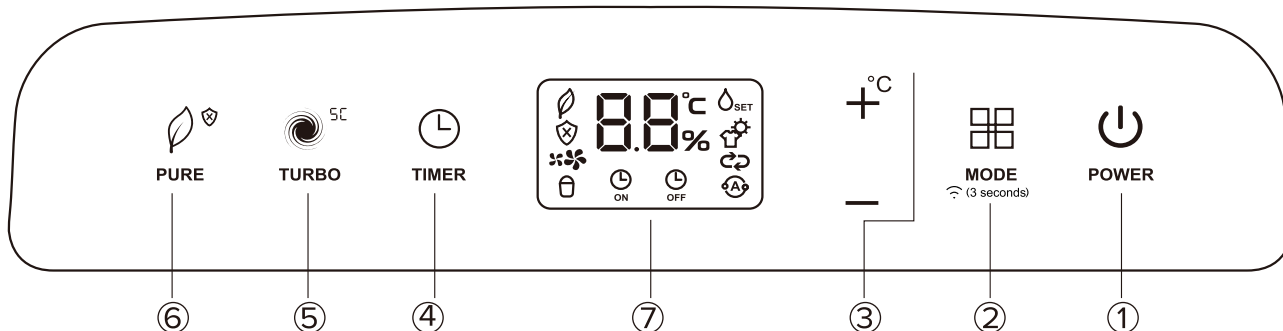

Фиг.1

### Контролни падове

Когато натиснете бутона, за да промените режимите на работа, уредът ще чуе звуков сигнал, за да покаже, че променя режимите.

#### 1 Пад за Захранване

Натиснете, за да включите и изключите обезвлажнителя.

ЗАБЕЛЕЖКА: При стартиране или спиране на работата на компресора устройството може да издаде силен шум, което е нормално.

#### 2 Режим / Безжичен Пад (безжичен е опционален)

Натиснете, за да изберете желанния режим на работа от Обезвлажняване, Сушилня, Непрекъснато обезвлажняване и Смарт обезвлажняване.

ЗАБЕЛЕЖКА: Режимите на Сушене и Интелигентно обезвлажняване са по избор. Натиснете MODE пада за 3 секунди, за да започнете режима на безжична връзка.

LED ДИСПЛЕЯ показва "AP" (в този момент устройството изключва всички други функции), за да покаже, че можете да настроите Безжична връзка. Ако връзката (рутера) е успешна в рамките на 8 минути, устройството ще излезе от режим на безжична връзка автоматично и уредът се връща към предишният си режим. Ако връзката е неуспешна в рамките на 8 минути, устройството автоматично излиза от режима за безжична връзка.

#### 3 + / - : Падове за Нагоре/Надолу

##### • Падове за регулиране на влажността

Нивото на влажност може да бъде зададено в диапазон от 35% относителна влажност до 85% относителна влажност при стъпки от 5%. За по-сух въздух натиснете - клавиатурата и

задайте по-ниска процентна стойност (%).

За въздуха на амортизьора натиснете +клавиатурата и задайте по-висока стойност на процента (%).

##### • Падове за настройка на ТАЙМЕРА

Използвайте падовете за Нагоре/Надолу, за да настроите времето за автоматично стартиране и автоматично спиране от 0,0 до 24.

ЗАБЕЛЕЖКА: Натиснете + пада за 3 секунди, за да се покаже температурата в помещението и излезте за да се покаже стайна температура след 10 секунди.

#### 4 Таймер Пад

Натиснете, за да активирате функцията за автоматично стартиране и автоматично спиране, заедно с подложките ⊕ и ⊖.

#### 5 Вентилатор / Самопочистване Пад

Контролирайте скоростта на вентилатора. Натиснете, за да изберете скоростта на вентилатора на три степени - ниско, средно и високо. Индикаторът на скоростта на вентилатора светва при различни настройки на скоростта на вентилатора. Но когато изберете висока скорост на вентилатора, светят както ниските, така и средните светлини на скоростта на вентилатора.

ЗАБЕЛЕЖКА: Вентилаторния пад е неактивен в режим Сушилня и когато Самопочистване, Пречистване на въздуха и Анти-мухъл функциите са активирани.

При натискане на вентилаторния пад за повече от 3 секунди активира функцията Самопочистване и LED дисплеят показва 'SC' за 5 секунди. Натиснете този пад за 3 секунди отново, за да отмените функцията Самопочистване, на LED ДИСПЛЕЯ 'SC' мига за 5 секунди.

## КОНТРОЛНИ ПАДОВЕ НА ОБЕЗВЛАЖНИТЕЛЯ

### 6 Почистване / Анти-мухъл Пад

Натиснете този пад, за да изберете функцията Пречистване на въздуха, който използва включен в комплекта HEPA (Високо Ефективно Въздушно Пречистване) филтър, за да се намали съдържанието на прах, бактерии и алергени в стаята.

Натиснете пада за 3 секунди, за да активирате функцията Анти-мухъл. Натиснете този пад за 3 секунди отново, за да отмените функцията Анти-мухъл и устройството се връща към предишното си състояние.

### 7 Дисплейния Екран

Показва зададеното % ниво на влажност от 35% до 85% или времето за автоматично стартиране/спиране (0~24) при настройка, след което показва действителната ( $\pm 5\%$  точност) ниво на влажност в помещението в диапазон от 30% относителна влажност до 90% относителна влажност.

Показва стайна температура чрез натискане на + пада за 3 секунди.

#### Кодове за Грешка и Кодове за Защита:





**AS**- Грешка на модула на датчика за влага - Изключете уреда и го включете отново. Ако грешката се повтаря, обадете се за сервиз.

**ES**- Грешка в температурния датчик - Изключете устройството и го включете отново. Ако грешката се повтаря, обадете се за сервиз.

**E4**- Дисплей грешка при комуникацията.-- Изключете устройството и го включете отново. Ако грешката се повтори, обадете се на сервиз.

**P2**- Кофата е пълна или кофата не е в правилно положение - Изпразнете кофата и я сменете в правилната позиция.

### Индикатори на Дисплейния Екран:

-  -Светлинен индикатор за Пречиствател на въздуха
-  -Светлинен индикатор за Анти-мухъл
-  -Светлинен индикатор за Ниска скорост на вентилатора
-  -Светлинен индикатор за Средна скорост на вентилатора
-  -Висока скорост на вентилатора
-  -Светлинен индикатор за пълна кофа
-  -Светлинен индикатор за ВКЛ Таймер
-  -Светлинен индикатор за ТАЙМЕР ИЗКЛЮЧЕН
-  -Светлинен индикатор за Обезвлажняване
-  -Светлинен индикатор за Сушилня
-  -Светлинен индикатор за Продължително Обезвлажняване
-  -Светлинен индикатор за Смарт Обезвлажняване

**ЗАБЕЛЕЖКА:** Когато светлините не светят, натиснете който и да е пад (с изключение на пада за захранване) веднъж, всички светлинни индикатори се включват. След това натиснете пада за да настроите желаните настройки.

## Други функции

### Светлинен Сигнал за Пълна Кофа

Светва, когато кофата е готова за изпразване или когато кофата е извадена или не е сменена в правилната позиция.

### Автоматично Изключване

Обезвлажнителят се изключва, когато кофата е пълна или е извадена или не е сменена в правилната позиция. За някои модели моторът на вентилатора ще продължи да работи още 30 секунди.

### Автоматично Размразяване

Когато на бобините на изпарителя се натрупа лед, компресорът ще изгасне и вентилаторът ще продължи да работи, докато леда изчезне.

**ЗАБЕЛЕЖКА:** Когато се извършва автоматично размразяване, устройството може да направи гласа на хладилния агент да тече, това е нормално.

### Изчакайте 3 минути преди възобновяване на операцията

След като устройството е спряло, не може да се възобнови работа през първите 3 минути. Това е за защита на устройството. Работата ще започне автоматично след 3 минути.

### Режим на интелигентно обезвлажняване (опционално)

При интелигентен режим на обезвлажняване устройството автоматично ще регулира влажността на помещението в комфортен диапазон от 45%~55% в зависимост от стайната температура. Функцията за настройка на влажността ще бъде невалидна.

### Автоматично Рестартиране

Ако устройството спре неочаквано поради прекъсване на захранването, то ще се рестартира автоматично с предишната настройка на функцията, когато захранването се възобнови.

### Анти-мухъл функция

Натиснете Пречистване пада за 3 секунди, за да активирате тази функция. То определя скоростта на вентилатора и времето на работа на обезвлажнителя (до 4 часа) по отношение на измерената действителна влажност. Това увеличава усещането за комфорт, като същевременно намалява риска от появата на мухъл и бактерии.

За да изключите функцията, натиснете Пречистване пада за 3 секунди или изберете режим на работа с Режимния пад.

### Самопочистване

Натиснете Турбо пада за 3 секунди, за да активирате тази функция. Тази функция започва веднага след като устройството е изключено, и работи в продължение на 15 минути с висока скорост на вентилатора.

### Функция Пречистване на въздуха

Тази функция значително намалява прах, bacterial и алерген съдържанието на стаята, като се използва HEPA (висока ефективност частици на въздуха) филтър снабден с устройството.

Натиснете Пречистване пада, за да активирате функцията Пречистване на въздуха, всички други режими и специалните функции са потиснати, докато се изпълнява. Уверете се, че сте монтирали HEPA филтъра, както е посочено на Фиг.А.

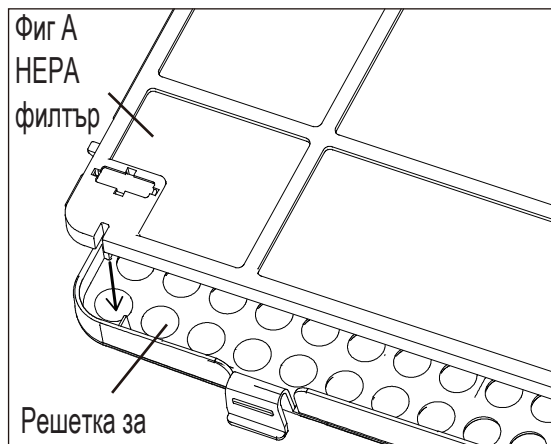

Решетка за  
всмукване на  
въздух

## Настройване на Таймера

- Когато уредът е включен, първо натиснете бутона Таймер, индикаторът за Изключен Таймер светва. Показва, че програмата за Автоматично Спиране е иницирирана. Натиснете отново и индикатора Включен Таймер светва. Това показва, че е стартиран Автоматичният Старт.
- Когато уредът е изключен, първо натиснете бутона Таймер, индикаторът на ВКЛЮЧЕН ТАЙМЕР свети. Показва, че е стартирана програмата Автоматичен Старт. Натиснете отново индикатора Time Off индикатора, който светва.
- Натиснете или задръжте натиснат клавиша НАГОРЕ или НАДОЛУ, за да промените времето Автоматично с увеличение от 0,5 часа, до 10 часа, след това с увеличение от 1 час до 24 часа. Контролът ще отброи оставащото време до старта.
- Избраното време ще се регистрира за 5 секунди и системата автоматично ще се върне обратно, за да покаже предишната настройка на влажността.
- Когато са настроени таймерите за Автоматично Стартиране и Автоматично Спиране, в рамките на една и съща последователност от програми, индикаторите ТАЙМЕР ВКЛЮЧЕН ИЗКЛЮЧЕН светят, за да покажат, че времето за включване и изключване е програмирано.
- ВКЛЮЧВАНЕТО или ИЗКЛЮЧВАНЕТО на уреда по всяко време или настройването на таймера на 0.0 ще отмени функцията за Автоматично Стартиране/Спиране.
- Когато прозорецът с LED дисплей показва код P2, функцията Автоматично Стартиране/Спиране също ще бъде отменена.

## Режим на сушилня (опционално)

Уредът може да направи функцията МАКС обезвлажняване, когато е в режим на сушилня. Скоростта на вентилатора е фиксирана на висока скорост на вентилатора

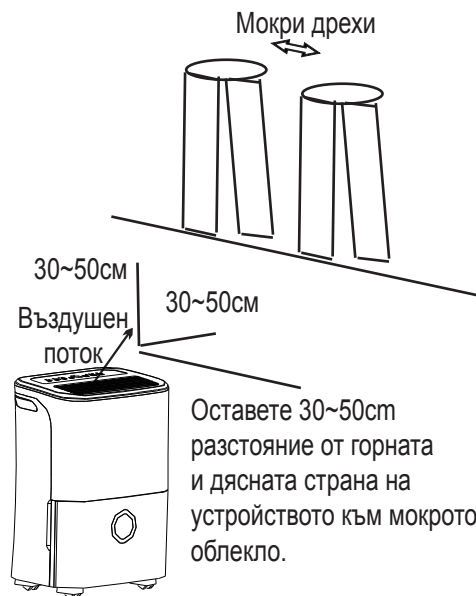

Фиг.А

Оставете 30~50см разстояние от горната и дясната страна на устройството към мокрото облекло.

## ЗАБЕЛЕЖКА:

- Режимът на сушене трябва да работи в затворено помещение, не отваряйте вратата и прозореца.
- За да постигнете най-доброто ефективно обезвлажняване, моля първо да дехидратирате мокрите дрехи.
- Уверете се, че сте насочили въздушния поток към мокрите дрехи (вижте фигура А).
- За дебели и тежки мокри дрехи може и да не получите най-доброто и ефективно обезвлажняване.



## ВНИМАНИЕ

- Не покривайте изхода за въздух на устройството с дрехи. Това може да причини прекомерна топлина, пожар или повреда на уреда.
- Не поставяйте мокрото облекло в горната част на устройството и не изпускайте водата в уреда. Това може да причини токов удар, пълзящи или повредени устройства.

## Идентификация на частите

### Отпред

- ① Контролен панел
- ② Дръжка (от двете страни)
- ③ Решетка за вентилация
- ④ Кофа за вода
- ⑤ Прозорец за нивото на водата

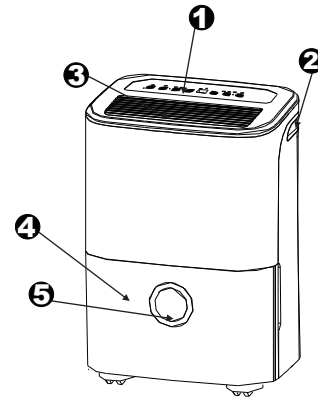

Фиг. 2

### Отзад

- ① Дренажен маркуч
- ② Колелце
- ③ Захранващ кабел и щепсел
- ④ Решетка за всмукване на въздух
- ⑤ Въздушен филтър (зад решетката)
- ⑥ HEPA филтър (снабден с устройство, инсталирайте както е показано на Фиг.В)
- ⑦ Щипка за захранващ кабел (Използва се само при съхранение на устройството.)

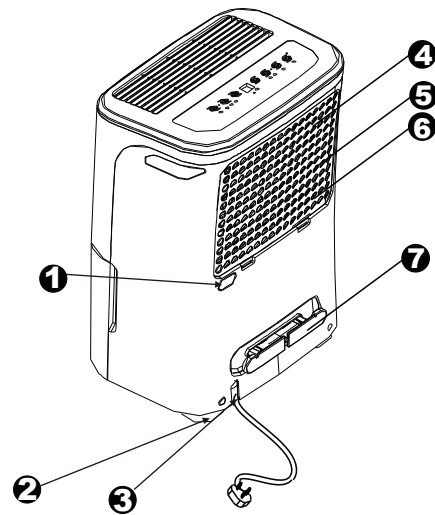

Фиг. 3

**ЗАБЕЛЕЖКА:** Всички снимки в ръководството са само за обяснение. Действителната форма на закупения уред може да бъде малко по-различен, реалната форма ще преобладава. Операциите и функциите са еднакви.

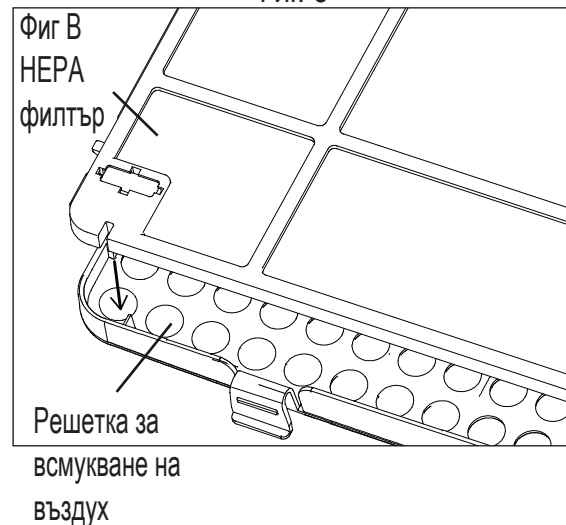

## ЕКСПЛОАТАЦИЯ НА УСТРОЙСТВОТО

### Позициониране на устройството

Обезвлажнител, работещ в сутерена, няма да има ефект или ще има никакъв ефект при изсушаване на прилежащата затворена зона за съхранение, като например килер, освен ако няма подходяща циркулация на въздух във и извън зоната.

- Не използвайте на открито.
- Този обезвлажнител е предназначен само за вътрешни жилищни приложения. Този обезвлажнител не трябва да се използва за търговски или промишлени приложения.
- Поставете обезвлажнителя на гладък, равен под, достатъчно здрав, за да поддържа уреда с пълна кофа вода.
- Оставете най-малко 20 см въздушно пространство от всички страни на уреда за добра циркулация на въздуха.
- Поставете уреда в зона, където температурата няма да падне под 5°C (41°F). Бобините могат да бъдат покрити с лед при температури под 5°C (41°F), което може да намали производителността.
- Поставете уреда далеч от сушилнята за дрехи, нагревателя или радиатора.
- Използвайте уреда, за да предотвратите повреда от влагата навсякъде, където се съхраняват книги или ценности.
- Използвайте обезвлажнителя в сутерен, за да предотвратите повреда от влагата.
- Изсушителят трябва да работи в затворена зона, за да бъде най-ефективен.
- Затворете всички врати, прозорци и други външни отвори в стаята.

### Когато използвате устройството

- Когато използвате изсушител за първи път, устройството трябва да работи непрекъснато 24 часа.
- Това устройство е проектирано да работи в работна среда с температура между 5°C/41°F и 32°C/90°F и между 30% (ОВ) и 80% (ОВ).
- Ако устройството е изключено и трябва да се включи отново бързо, оставете приблизително три минути, за да се възобнови правилната работа.
- Не свързвайте устройството за изсушаване на въздух към многофункционален контакт, който се използва и за други електрически уреди.
- Изберете подходящо местоположение, като се уверите, че имате лесен достъп до електрически контакт.
- Включете уреда в заземен електрически контакт.
- Уверете се, че кофата за водата е поставена правилно, в противен случай устройството няма да работи правилно.

**ЗАБЕЛЕЖКА:** Когато водата в кофата достигне определено ниво, внимавайте да преместите машината, за да не падне.

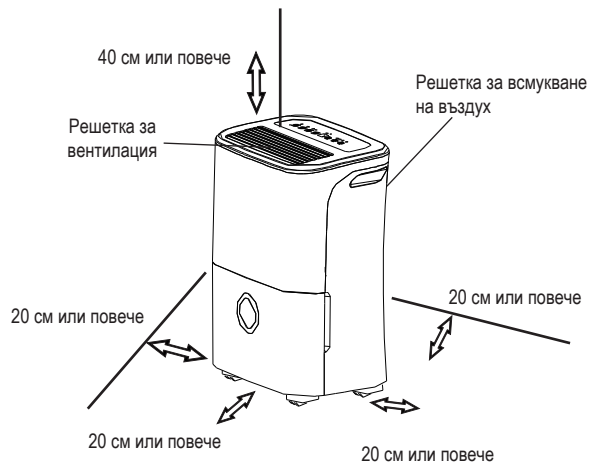

Фиг. 4

### Колела (поставете в четири точки в долната част на устройството)

- Не натсикайте уреда по килима, нито премествайте устройството с вода в кофата. (Уредът може да преобърне и да разлее вода.)

**ЗАБЕЛЕЖКА:** Колелцата са по избор, някои модели ги нямат налични.

### Премахване на събраната вода

Има два начина за премахване на събраната вода.

#### 1. Използвайте кофата

- Когато кофата е пълна, индикаторът Full ще свети, цифровият дисплей показва P2.
- Бавно издърпайте кофата. Хванете здраво лявата и дясната дръжка и внимателно издърпайте правилно, така че водата да не се разлее. Не поставяйте кофата на пода, защото дъното на кофата е неравномерно. В противен случай кофата ще падне и ще причини разливането на водата.
- Изхвърлете водата и сложете кофата обратно. Кофата трябва да е на мястото си и да е здраво поставена, за да може да работи обезвлажнителят.
- Машината ще се върне в първоначалното си състояние, когато кофата бъде сменена в правилната си позиция.

1. Издърпайте малко кофата.

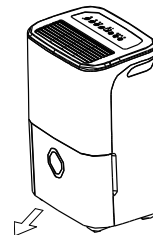

Фиг. 5

2. Задръжте двете страни на кофата с равномерна сила и я издърпайте от уреда.

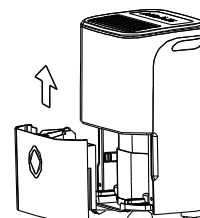

Фиг. 6

3. Изсипете водата.

### **ЗАБЕЛЕЖКА:**

- Когато извадите кофата, не докосвайте части от устройството. Това може да повреди продукта. Уверете се, че внимателно бутнете кофата в устройството.
- Ако издърпате кофата срещу нещо или не успеете да го натиснете здраво, това може да доведе до невъзможност за работа на уреда.
- Когато извадите кофата, ако има малко вода в устройството, трябва да го изсушите.



## ГРИЖА И ПОДДРЪЖКА

### Премахване на събраната вода

#### 2. Непрекъснато източване

- Водата може автоматично да се изпразни в изтичане на пода, като се монтира уреда с маркуч за вода (не е включен в комплекта).
- Извадете гумения щепсел от изхода на маркуча за обратно изтичане. Прикрепете маркуча за източване ( $\Phi=13,5$  мм) и го насочете към дренажния отвор на пода или към подходящо дренажно съоръжение (виж Фиг. 7).
- Уверете се, че маркучът е защитен, така че да няма течове.
- Насочете маркуча към дренажния отвор, като се уверите, че няма препяствия, които да спрат изтичането на водата.
- Поставете края на маркуча в дренажния отвор и се уверете, че края на маркуча е хоризонтален или насочен надолу, за да може водата да тече гладко. Никога не го оставяйте насочен нагоре.
- Уверете се, че маркучът за вода е по-ниско от изпускателния маркуч.
- Изберете желаната настройка на влажността и скоростта на вентилатора на уреда за непрекъснато източване, за да започнете.

**ЗАБЕЛЕЖКА:** Когато функцията за непрекъснато изтичане не се използва, извадете маркуча за източване от изхода и прикрепете гумената тапа обратно към изпускателния отвор



Фиг.7

### Грижи и почистване на обезвлажнителя

**Изключете обезвлажнителя и извадете щепсела от контакта преди почистване.**

#### 1. Почистете решетката и корпуса

- Използвайте вода и слаб препарат. Не използвайте белина или абразиви.
- Не пръскайте вода директно върху основното устройство. Това може да причини токов удар, да причини влошаване на изолацията или да причини ръжда.
- Решетките за всмукване и изпускане на въздуха се замърсяват лесно, затова използвайте приставка на прахосмукачката или четка за почистване.

#### 2. Почистете кофата

На всеки няколко седмици почиствайте кофата, за да предотвратите появяването на мухъл, мана и бактерии. Частично напълнете кофата с чиста вода и добавете малко слаб препарат. Разбъркайте разтвора в кофата, изпразнете и изплакнете.

**ЗАБЕЛЕЖКА:** Не използвайте съдомиялна машина за почистване на кофата.

След почистване кофата трябва да е на мястото си и да е здраво поставена, за да може да работи обезвлажнителят.

### 3. Почистете въздушния филтър

Въздушният филтър зад предната решетка трябва да се проверява и почиства най-малко на всеки две седмици или по-често, ако е необходимо.

**ЗАБЕЛЕЖКА: НЕ ИЗПЛАКВАЙТЕ И НЕ СЛАГАЙТЕ ФИЛТЪРА В СЪДОМИЯЛНА.**

#### За да премахнете:

- Хванете филтъра и го издърпайте нагоре, след което го издърпайте навън, както е показано на Фиг.10.
- Почистете филтъра с топла сапунена вода. Изплакнете и оставете филтъра да изсъхне, преди да го замените. Не почиствайте филтъра в съдомиялна машина.

#### За да го сложите обратно:

- Поставете въздушния филтър в уреда отдолу нагоре. Вижте Фиг.10.

#### ВНИМАНИЕ:

НЕ работете с обезвлажнителя без филтър, защото мръсотията и влакната ще го запушат и ще намалят производителността.

**ЗАБЕЛЕЖКА:** Шкафът и предната част могат да бъдат изчистена с кърпа без мазнини или да бъдат измити с кърпа, навлажнена в разтвор от топла вода и миеш се препарат за миене на съдове. Изплакнете обилно и избършете. Никога не използвайте груби почистващи препарати, восъци или лакове върху предната част на шкафа. Уверете се, че излишната вода от кърпата е премахната, преди да избършете около контролите за управление. Прекалената вода в или около контролите за управление може да повреди устройството.

### Грижи и почистване на обезвлажнителя

#### 4. Когато не използвате устройството за дълги периоди от време

- След изключване на устройството, изчакайте един ден, преди да изпразните кофата.
- Почистете основното устройство, кофа за вода и въздушен филтър.
- Покрийте устройството с пластмасова торбичка.
- Съхранявайте устройството изправно на сухо и добре проветриво място.

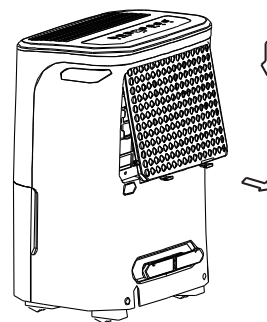

Фиг. 8

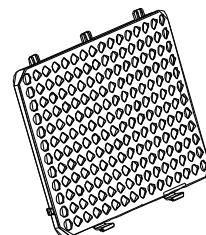

Фиг. 9

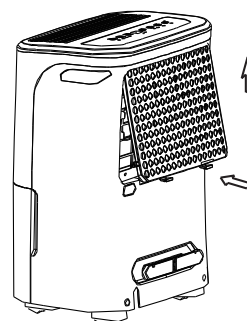

Фиг. 10

Преди да се обадите на сервиз, прегледайте сами диаграмата по-долу.

Проблем	Какво да проверите
<p>Устройството не започва работа</p>	<ul style="list-style-type: none"> <li>• Уверете се, че щепселът на обезвлажнителя е изтласкан напълно в контакта.</li> <li>• Проверете бушоните.</li> <li>• Изсушителят е достигнал предварително зададеното си ниво или кофата е пълна.</li> <li>• Кофата за вода не е в правилната позиция.</li> </ul>
<p>Изсушителят не изсушава въздуха както трябва</p>	<ul style="list-style-type: none"> <li>• Не е позволено достатъчно време за отстраняване на влагата.</li> <li>• Уверете се, че няма завеси, щори или мебели, които да блокират предната или задната част на устройството за изсушаване.</li> <li>• Управлението на влажността може да не бъде достатъчно ниско.</li> <li>• Проверете дали всички врати, прозорци и други отвори са добре затворени.</li> <li>• Температурата на помещението е твърде ниска, под 5°C(41°F).</li> <li>• Има керосинен нагревател или нещо, което отделя водни пари в стаята.</li> </ul>
<p>Уредът издава силен шум при работа</p>	<ul style="list-style-type: none"> <li>• Въздушният филтър е запушен.</li> <li>• Устройството е наклонено, вместо изправено, както би трябвало.</li> <li>• Повърхността на пода не е равна.</li> </ul>
<p>Лед се появява на намотките</p>	<ul style="list-style-type: none"> <li>• Това е нормално Обезвлажнителят има функция за автоматично размразяване.</li> </ul>
<p>Вода на пода</p>	<ul style="list-style-type: none"> <li>• Свързването на маркуча към съединителя или маркуча може да се е разхлабило.</li> <li>• Опит за използване на кофата, за събиране на вода, но е извадена запушалката за оттичане.</li> </ul>
<p>ES, AS, E4 или P2 се появяват на дисплея</p>	<ul style="list-style-type: none"> <li>• Това са кодове за грешка и кодове за защита. Вижте раздел <b>КОНТРОЛНИ ПАДОВЕ НА ОБЕЗВЛАЖНИТЕЛЯ.</b></li> </ul>

**Kada koristite ovaj absorber u evropskim zemljama, slijedeće informacije se moraju slijediti:**

**ODLAGANJE:** ne uklanjam ovaj proizvod kao nesortirani općinski otpad. Kolekcija takvog otpada odvojeno za specijalno liječenje je neophodna.

Zabranjeno je otarasiti se ovog aparata u kućnom otpadu.

Za uklanjanje, postoji nekoliko mogućnosti:

- A) Je Općina je uspostavila sisteme kolekcije, gdje se elektronski otpad može riješiti barem besplatno od optužbi za korisnika.
- B) Kada kupiš novi proizvod, prodavac će vratiti stari proizvod bar besplatno.
- C) Proizvodnja će vratiti stari uređaj za odlaganje barem besplatno od optužbi za korisnika.
- D) Od Kao što stari proizvodi sadrže vrijedne resurse, mogu se prodati za otpad metalnih dilera.

Divlji otpad otpada u šumama i pejzaže ugrožava vaše zdravlje kada opasne supstance procure u zemlju-vodu i pronađu put u lancu ishrane.

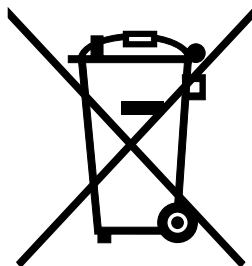

# Sadržaj

---

## **MJERE SIGURNOSTI**

Upozorenje .....	2
Oprez.....	2
Električne informacije .....	4
UPOZORENJA (za korištenje R290/R32 frižidera).....	5

## **KONTROLNE POSTAVKE NA DEHUMIDIERU**

Kontrolne pločice .....	11
Ostale karakteristike .....	12

## **IDENTIFIKACIJA DIJELOVA**

Identifikacija Dijelova .....	15
Pozicioniranje uređaja .....	16

## **UPRAVLJANJE JEDINICOM**

Kada koristite uređaj.....	16
Uklanjanje sakupljene vode.....	17

## **BRIGA I ODRŽAVANJE**

Briga i čišćenje absorbera .....	18
----------------------------------	----

## **SAVETI ZA REŠAVANJE PROBLEMA**

Saveti za rešavanje problema .....	20
------------------------------------	----



### **Pročitaj Ovaj Priručnik**

Unutra ćete naći mnogo korisnih nagovešta kako da koristite i da zadržite klimu pravilno. Samo mala preventivna briga sa tvoje strane može da ti uštedi mnogo vremena i novca za svoj klima-klimu. Naći ćete mnogo odgovora na zajedničke probleme u grafikonu savjeta za rješavanje problema. Ako pregledate naš karton T.Prvo napojnice, možda ne moraš uopće zvati službu.

## MJERE SIGURNOSTI

Da bi se spriječilo povreda korisnika ili drugih ljudi i oštećenja imovine, moraju se slijediti sljedeća uputstva. Neispravna operacija zbog ignoriranja uputstava može uzrokovati štetu ili štetu.

- Ozbiljnost je klasifikovana sljedećim pokazatelja.

 <b>UPOZORENJE</b>	Ovaj simbol ukazuje na mogućnost smrti ili ozbiljne povrede.
 <b>OPREZ</b>	Ovaj simbol ukazuje na mogućnost povrede ili oštećenja imovine.

- Značenje simbola korišteno u ovom priručniku su prikazane ispod.

	Nikad ne radi ovo.
	Uvijek to radi.

### UPOZORENJE

 **Ne premašuje rejting energetske utičnice ili uređaja za povezivanje.**

- U suprotnom, može izazvati električni šok ili požar zbog pretjerana toplota generacije.

 **Ne operite ili zaustavite jedinicu ubacujući ili izvlačenjem aparata za napajanje.**

- Može izazvati električni šok ili vatru zbog toplote.

 **Ne oštetiti ili koristite neodređeni kabl za napajanje.**

- Može izazvati električni šok ili vatru.

 **Ne Modificirajte dužinu napajanja ili dijelite utičnicu sa drugim kućanskim aparatima**

- Može izazvati električni šok ili vatru zbog toplote.

 **Ne umetnite ili Izvucite Plug sa mokrim rukama.**

- Može izazvati električni šok.

 **Ne postavite jedinicu blizu izvora toplote.**

- Plastični dijelovi se mogu istopiti i izazvati požar.

 **Isključite struju ako čudni zvukovi, miris, ili dim dolazi iz toga.**

- Može izazvati požar i električni šok.

 **Nikada ne bi trebalo da se Raskini ili popraviš jedinicu.**

- Možda uzrokuje pad stroja ili električni šok

 **Prije instaliranja, čišćenja i servisiranja isključite napajanje i isključite jedinicu.**

- Možda uzrokuje električni šok ili povredu.

 **Ne koristite mašinu u blizini zapaljivog plina ili zapaljiva, kao što je benzin, benzen, tanji, itd.**

- Može izazvati eksploziju ili vatru.

 **Ne pijte i ne koristite vodu iz jedinice.**

- Sadrži kontaminovanje i može da ti pozli.

 **Ne uzmi vodeni Buc.za vrijeme operacije.**

- To može uzrokovati potpunu zaštitu od jedinice i izazvati električni šok.

**⚠ OPREZ**

- |   |   |   |
|---|---|---|
| <p>⊘ <b>Ne koristite jedinicu u malim prostorima.</b></p>   | <p>⊘ <b>Ne stavljaj mjesta gdje voda može prskati na jedinicu.</b></p>  | <p>① <b>Postavite jedinicu na nivo, čvrst dio poda.</b></p>   |
| <ul style="list-style-type: none"> <li>• Nedostatak ventilacije može izazvati pregrijavanje i vatru.</li> </ul> | <ul style="list-style-type: none"> <li>• Voda može ući u jedinicu i degradirati izolaciju. Može izazvati električni šok ili vatru.</li> </ul> | <ul style="list-style-type: none"> <li>• Ako jedinica padne, može uzrokovati da voda prolje i ošteti stvari, ili izazove električni šok ili vatru.</li> </ul> |

**⚠ OPREZ**

- |   |  |  |
|---|--|--|
| <p>⊘ <b>Ne pokrivaju unos ili izduvni otvarci sa tkaninu ili ručnicima.</b></p>   | <p>① <b>Brigu treba uzeti kada koristite jedinicu u sobi sa sljedećim osobama:</b></p>                                       | <p>⊘ <b>Ne koristite u područjima gdje se koriste hemikalije.</b></p>  |
| <ul style="list-style-type: none"> <li>• Nedostatak vazduha može dovesti do pregrijavanja i vatre.</li> </ul>                                     | <ul style="list-style-type: none"> <li>• Novorođenčad, djeca, stariji ljudi, i ljudi nisu osjetljivi na vlažnost.</li> </ul> | <ul style="list-style-type: none"> <li>• To će uzrokovati pogoršanje jedinice zbog hemikalija i otopina u zraku.</li> </ul>                      |
| <p>⊘ <b>Nikad ne ubacivanje prsta ili druge strane objekte u rešetke ili otvaranja. Posebno se pobrinite da upozori djecu ovih opasnosti.</b></p> | <p>⊘ <b>Ne postavite teški objekt na kabl za napajanje i čuvajte se da vrpca nije kompresovana.</b></p>                      | <p>⊘ <b>Ne Penji se ili sjedi na jedinici.</b></p>   |
| <ul style="list-style-type: none"> <li>• Može izazvati električni šok ili neuspjeh aparata.</li> </ul>  | <ul style="list-style-type: none"> <li>• Postoji opasnost od vatre ili električnog šoka.</li> </ul>                          | <ul style="list-style-type: none"> <li>• Možete biti povrijeđeni ako padnete ili ako jedinica padne.</li> </ul>                                  |
| <p>① <b>Uvijek ubacite filtere u bezbjedno. Čisti filter svake dve nedelje.</b></p>   | <p>① <b>Ako voda uđe u jedinicu, isključite jedinicu i isključite Moć Kontaktirajte kvalificiranog tehničara.</b></p>        | <p>⊘ <b>Ne stavite vaze sa cvijećem ili drugim spremnikom za vodu na vrhu jedinice.</b></p>  |
| <ul style="list-style-type: none"> <li>• Operacija bez filtera može izazvati neuspjeh.</li> </ul>   | <ul style="list-style-type: none"> <li>• Može uzrokovati neuspjeh ili nesreću.</li> </ul>                                    | <ul style="list-style-type: none"> <li>• Voda može prolići unutar jedinice, uzrokujući otkazivanje izolacije i elektro-šok ili vatru.</li> </ul> |

**⚠ OPREZ**

- Ovu primjenu može koristiti djeca ostarila od 8 godina i iznad i osobe sa smanjenim fizičkim, osjetljivim ili mentalnim sposobnostima ili nedostatkom iskustva i znanja da li su dobili nadzor ili instrukcije po pitanju upotrebe aparata na sigurnom putu i shvatili opasnosti koje su uključene. Deca ne mogu da se igraju sa aplikom. Poslove korisničkog čišćenja i održavanja ne trebaju obavljati djeca bez nadzora. (primjenljivo za evropske zemlje)
- Ovaj uređaj nije namijenjen za korištenje od strane osoba (uključujući i djecu) s smanjenim fizička, senzorna ili mentalne sposobnosti ili nedostatak iskustva i znanja, osim ako nisu dobili nadzor ili instrukcije vezane za upotrebu aparata osobe odgovorne za njihovu bezbjednost. Djecu treba nadzirati kako bi se osiguralo da se ne igraju s uređajem (može se primjenjivati za druge zemlje osim evropskih zemalja)
- Ako je kabl oštećen, mora ga zamijeniti proizvođač, njegov servisni agent ili slično kvalificirana osoba kako bi se izbjegla opasnost.

- Uređaj će biti instaliran u skladu sa nacionalnim propisima.
- Uređaj sa električnim grejačem mora biti najmanje 1 metar udaljen od zapaljivih materijala.
- Kontaktirajte odobrio servisni tehničar za popravak ili održavanje ove jedinice.
- Ne koristite utičnicu ako je labava ili oštećena.
- Ne radite klimu u mokrim sobama kao što je kupaonica ili praonica.
- Ne koristite ovaj proizvod za funkcije osim onih opisanih u priručniku za instrukcije
- Kontaktirajte odobrio instalacioni program za instalaciju ove jedinice.
- Ako se klima radi tokom upotrebe, isključite jedinicu i isključite to odmah iz glavne opskrbe strujom. Vizualno Pregledajte jedinicu kako bi osigurali da nema štete. Ako sumnjate da je jedinica oštećena, kontaktirajte tehničara ili servis za pomoć.
- U oluji, moć mora biti odsečen da bi se izbjegla oštećenje mašine zbog munje.
- Da bi smanjili rizik od vatre ili elektro-šoka, ne koristite ovaj ventilator sa bilo kojim uređajem za kontrolu brzine.
- Nemoj da trljaš vrpce pod tepihe. Ne pokrivaju vrpce sa rugovima, trkačima, ili sličnim prekriscima. Ne Preusmjerite vrpce pod namještaj ili uređaje. Rasporedite kabl od prometnog područja i gdje se neće spotaknuti.
- Ne otvaraj jedinicu tokom operacije.
- Kada se vazdušni filter ukloni, ne dirajte metalne delove jedinice.
- Drži utikač za glavu dok ga uzimaš.

### Električne informacije

- Proizvodi sa imenom se nalaze na zadnjem dijelu jedinice i sadrže električne i druge tehničke podatke specifične za ovu jedinicu.
- Pobrinite se da je jedinica propisno kašnena. Da minimizira šok i opasnosti od požara, odgovarajuće prizemljenje je važno. Kabl za napajanje je opremljen sa tri šiljaka za zaštitu od šok-opasnosti.
- Vaša jedinica se mora koristiti u propisno prizemnom zidu. Ako želite da koristite ovaj zid, nije adekvatno kašnjen ili zaštićen od strane vremenskog odlaganja ili kruga Breakerosigurač ili prekidač za strujni krug je određen maksimalnim trenutom jedinice. Maksimalna struja je naznačeno na pločicu za ime locirano na jedinici), da kvalificirani električar instalira odgovarajuću posudu.
- Provjerite da li je recepta dostupna nakon instalacije jedinice.
- **Ne koristite ekstenzije za produženje ili adaptera sa ovom jedinicom.** Međutim, ako je neophodno koristiti produžni kabl, koristite odobreni Dehumidiivač ekstenzija kabla (dostupna u većini lokalnih prodavnica hardvera).
- Da biste izbjegli mogućnost lične ozljede, uvijek isključite napajanje u jedinici, prije instaliranja i/ili seringama.
- Sve žice se moraju izvesti isključivo u skladu sa dijagramom koji se nalazi na Bliskom brodski zrak jedinice (iza kante za vodu).

### Obratite se specifikacijama za fitilj.

Kolo jedinice OdborPCB) je dizajniran sa osiguračima da obezbijedi pretrenutnu zaštitu. Specifikacije osigurača su odštampane na ploči, poput: T 3,15 A/250V (ili 350V), itd.

NAPOMENA: Sve slike u priručniku su samo za objašnjenje. Stvarni oblik jedinice koji ste kupili može biti malo drugačiji, ali operacije i funkcije su iste.

Napomena o Fluinirani gasovi



- Fluibilni plinovi su sadržani u hermetički zapečaćenoj opremi. Za posebne informacije o vrsti, iznos i CO<sub>2</sub> ekvivalent Tona od fluorinated staklenika gasna nekim modelima, molim vas da se obracate relevantnoj etiketi na samoj jedinici.
- Instalacija, servis, održavanje i popravak ove jedinice mora biti izveden od strane ovjerenog tehničara.
- Deinstalacija proizvoda i reciklaža mora da izvede ovjereni tehničar.

**⚠ UPOZORENJA (za korištenje R290/R32 frižidera)**

- Ne koristite sredstva da ubrzate proces odmrzavanje procesa ili čišćenje, osim onih koje preporučuje proizvođač.
- Uređaj će biti pohranjen u prostoriji bez kontinuirano operativnih izvora paljenja (naprimjer: otvoreni plamen, uređaj za upravljanje gasom ili operativni električni grijač).
- Ne pirs i ne gori.
- Budite svjesni da hladnici možda neće sadržavati miris.
- Trebalo bi instalirati uređaj, radio i pohranjen u sobi sa područjem većim od 4 m<sup>2</sup>.
- Poštivanje nacionalnih gasnih propisa bit će primijećeno.
- Držite otvore za ventilaciju bez ometanja.

Uređaj će biti pohranjen.

- Upozorenje da će uređaj biti pohranjen u dobro-ventilutoj zoni gdje veličina prostorije odgovara zoni prostorije kao što je navedena za operaciju.
- Svako ko je umiješan u rad ili razbijanje u hladnjačnici trebao bi imati trenutnu važeću potvrdu od uprave za procjenu industrije, koji autorizira njihova sposobnost da bezbjedno rade sa hladnicima u skladu sa industrijom Prepoznao specifikacija procjene.
- Servisiranje će biti izvršeno samo kako preporučuje proizvođač opreme. Održavanje i popravke koje zahtijeva pomoć drugog kvalificiranih personala će biti izvršeno pod nadzorom osobe sposobne za upotrebu zapaljivih frižidera.





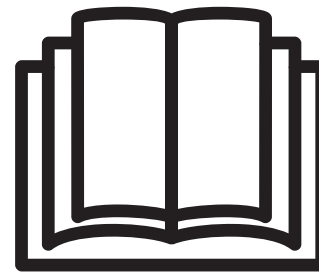

Oprez: rizik od požara/zapaljivog materijala  
(Zahtijevana za R32/R290 jedinice)



**VAŽNA NAPOMENA:** Pažljivo pročitajte ovaj priručnik prije instaliranja ili upravljanje novom klimatizacija. Sačuvajte ovaj priručnik za buduće preporuke.

Objašnjenje simbola prikazane na jedinica Za jedinicu koja usvaja R32/R290 frižider:

	<b>UPOZORENJE</b>	Ovaj simbol pokazuje da je ovaj uređaj koristio zapaljiv frižider. Ako je hladnjana procurila i izložena vanjskom izvoru paljenja, postoji rizik od vatre.
	<b>OPREZ</b>	Ovaj simbol pokazuje da se operacija operacije treba pažljivo čitati.

	OPREZ	Ovaj simbol pokazuje da servisni personal treba da vodi ovu opremu sa referenkom na priručnik za instalaciju.
	OPREZ	Ovaj simbol pokazuje da je informacija dostupna kao ručni priručnik ili priručnik za instalaciju.

## **UPOZORENJA (za korištenje R290/R32 frižidera)**

### 1. Transport opreme sa zapaljivim hladnicima

Pogledajte transportne propise

### 2. Označavanje opreme koristeći znakove

Pogledajte lokalne propise

### 3. Odlaganje opreme koristeci zapaljive frihizane

Pogledajte nacionalne propise.

### 4. Skladištenje opreme/aparata

Skladište opreme trebalo bi biti u skladu sa instrukcijama proizvođača.

### 5. Skladište upakovane (neprodate) opremu

Zaštita od skladištenja bi trebala biti konstruisana tako da mehanicka oštećenja opreme unutar paketa neće uzrokovati curenje optužbi za hlađenje.

Maksimalan broj komada opreme dozvoljenog da se usklađeni sastavi bit će utvrđen lokalnim propisima.

### 6. Informacije o servisingu

#### 1) Provjere u područje

Prije nego što su počeli raditi na sistemima koji sadrže zapaljive frižiderse, potrebni su sigurnosni čekovi da bi se osigurali da je rizik paljenja minimised. Za popravak u rashlađenju sistema, slijedeće mjere opreza će se pridržavati prije obavljanja rada na sistemu.

#### 2) Radni postupak

Rad će se poduzeti pod kontroliranom procedurom da minimizujemo rizik od zapaljivog gasa ili zaleđenih biti prisutan dok se posao izvodi.

#### 3) Opće radno područje

Svi zaposleni u održavanju i drugi koji rade u lokalnoj zoni bit će upućena u prirodu rada. Posao u zatvorenom prostoru će biti izbjegnuto. Prostor oko radnog prostora će biti izolovan. Uvjerite se da su uslovi unutar područja sigurni pod kontrolom zapaljivog materijala.

#### 4) Provjeravam prisutnost frižidera

Oblast će se proveriti sa odgovarajućim detektorom frižidera pre i tokom rada, da bi se osigurala da tehničar bude svestan potencijalno zapaljive atmosfere. Osigurajte da se oprema za otkrivanje curenja koristi za upotrebu sa zapaljivim rashladnim sredstvima, tj. Bez iskre, adekvatno zaptivenog ili suštinski sigurnog.

#### 5) Prisutnost aparat za gašenje požara

Ako se bilo kakav vrući posao održi na opremi za hlađenje ili bilo koje povezane dijelove, odgovarajuća oprema za gašenje požara će

biti dostupna za ruku. Imaš li prašak za suvo ili 2 aparat za gašenje požara u blizini područja punjenja.

#### 6) Bez izvora zapaljenja

Nijedna osoba ne vodi posao u odnosu na sistem hlađenja koji uključuje otkrivanje bilo koje cevi koje sadrži ili sadrži zapaljive hlađenje ce koristiti bilo koji izvor paljenja na takav način da može dovesti do rizika od vatre ili eksplozije. Svi mogući izvori paljenja, uključujući i pušenje cigareta, trebali bi se držati dovoljno daleko od mjesta instalacije, popravka, uklanjanja i uklanjanja, tokom koje zapaljivo hlađenje može biti pušteno u okolni prostor. Prije nego što se posao završi, područje oko opreme treba biti ispitivan kako bi se uverili da nema zapaljive opasnosti ili rizika paljenja. Neće biti prikazane znakove pušenja.

#### 7) Proventovan prostor

Uvjerite se da je područje na otvorenom ili da je adekvatno propržen prije nego što je provalio u sistem ili obavljao bilo kakav vrući rad. Jedan stepen ventilacije će se nastaviti tokom perioda kad se posao sproveda. Ventilacija bi trebala sigurno raspršiti sve puštene frižije i po mogućstvu da je izbace iz atmosfere.

#### 8) Provjeri opremu za hlađenje.

Gdje se mijenjaju električne komponente, oni će biti sposobni za svrhu i za ispravnu posebnosti. Sve vrijeme će se slijediti smjernice za održavanje i usluge proizvođača. Ako sumnjaš konsultirati tehničkog odjela proizvođača za pomoć.

Sljedeći čekovi će biti primjenjeni na instalacije koristeći zapaljive rashlađivače:

Veličina optužnice je u skladu s veličinom prostorije u kojoj su instalirani dijelovi frižidera;

Ventilacioni aparati i utičnice rade adekvatno i nisu ometani;

Ventilacioni aparati i utičnice rade adekvatno i nisu ometani;

Ako se koristi indirektno rashladni krug, sekundarno kolo će biti pregleda za prisutnost frižidera. Oznake i znakovi koji su nečitljivi će biti ispravljani;

Obilježavanje opreme i dalje je vidljivo i čitljivo.

#### 9) Proverava električne uređaje

Popravka i održavanje na električnoj komponenti će uključiti početne provjere i procedure za inspekciju komponente. Ako postoji greška koja može ugroziti sigurnost, onda nema električne opskrbe koji će biti povezan sa krutom dok se ne bude zadovoljavajuće suočeno s tim. Ako se greška ne može ispraviti odmah, ali je neophodno nastaviti s operacijom, Upotrebit će se adekvatno privremeno rješenje. Ovo će biti prijavljeno vlasniku Opremu Tako da se sve strane savetuju.

Prvi sigurnosni čekovi će uključivati:

Taj kondenzatori su otpušteni: ovo će biti urađeno na siguran način da se izbjegne mogućnost prskanja;

Da nema Live električnih komponenti i instalacija su izloženi prilikom punjenja, oporavka ili pročišćavanja sistema;

Da postoji kontinuitet zblizavanja zemlje.

### 7. Popravke zapečaćenih komponenti

1) Tokom popravke za zapečaćene komponente, sve električne zalihe će biti prekinute od opreme koja se radi prije uklanjanja zapečaćivanja prekrivača, itd. Ako to isabno neophodno je imati električne zalihe za opremu tokom servisiranja, a onda će se nalaziti trajno operativni oblik otkrivanja informacija najkritičniji poen za upozorenje potencijalno opasne situacije.

2) Posebna pažnja će biti plaćena za slijedeće kako bi osigurali da se radeći na elektro-komponenti, kućište ne mijenja na takav način da je nivo zaštite pogođen.

To će uključivati štetu na kablove, prekomjeran broj veza, terminali koji nisu napravljeni originalnim specifikacijama, štete pečenjima, upravo uklapanje žlijezda, itd.

Provjerite da li je aparat bezbjedno postavljen.

Provjerite da li su pečati ili materijali za Zapečaćenja nisu degradirani tako da više ne služe svrhu sprječavanja zapaljive atmosfere. Zamenski dijelovi će biti u skladu sa specifikacijama proizvođača.

NAPOMENA: Upotreba silikonske sealanta može da spriječi efikasnost nekih tipova opreme za otkrivanje curenja. Netrinstički sigurne komponente ne moraju biti izolirane prije rada na njima.

### 8. Popraviti komponente koje su suštinski bezbedne

Ne Primijeni nikakve stalne induktivne ili capacitance opterećenja u kolo bez osiguranja da to neće premašiti dozvoljeni napon i trenutni dozvoljeni za opremu koja se koristi. Intrinsicke sigurne komponente su jedine vrste na kojima se može raditi dok žive u prisustvu zapaljive atmosfere. Test aparat će biti na ispravnu ocjenu.

Zamijeni komponente samo sa dijelovima koje je odredio proizvođač. Drugi dijelovi mogu rezultirati upalom hladfrižidera u atmosferi od curenja.

### 9. Kablovi

Provjerite da kablina neće biti podložan oblaču, koroziji, pretjeranom pritisku, vibracijama, oštrim rubovima ili bilo kojim drugim nepovoljnom učinkom okoline. Ček će također uzeti u obzir efekti starenja ili kontinualnih vibracija iz izvora poput kompresora ili fanova.

### 10. Otkrivanje zapaljivih rashladnih sredstava

Ni pod kojim uslovima neće se koristiti potencijalni izvori paljenja u potrazi za detektovanje hladjenja. curi.

### 11. Metode detekcije curenja

Slijedeća metoda otkrivanja informacija se smatra prihvatljivim za sisteme koji sadrže zapaljive hladnike. Detektor za elektronsko curenje će se koristiti za otkrivanje zapaljivih hladnih frižidera, ali osjetljivost možda neće biti adekvatna, ili će možda trebati rekalkibracija. (Oprema za detekciju će se kalibrirati u rashladni prostor.) Uvjerite se da detektor nije potencijalni izvor paljenja i pogodan za hlađenje. Uvjerite se da detektor nije potencijalni izvor paljenja i pogodan za hlađenje. Oprema za otkrivanje curenja će biti postavljena na procenat rashlađenog frižidera i bit će podešena na zaposlenog u frižideru i odgovarajući postotak gasa (25% maksimalnog) je potvrđen. Tečnosti za otkrivanje informacija su pogodne za upotrebu sa većini hladnih frižidera, ali upotreba deterdžent koji sadrži klor će biti izbjegnuta dok hlor može reagovati sa hladnim hlačenjem i korodira bakrenim radom. Ako neko procuri, svi goli plamenovi će biti uklonjeni/ugaseni. Ako je naizmenjen frižider koji zahteva drsko, svih Rashladni frižider će biti nađen iz sistema, ili izoliran (pomoću sredstva da isključi ventile) u dijelu sistema udaljenog od curenja.

### 12. Uklanjanje i evakuacija

Kada provaljuješ u rashladni krug da bi napravio popravke ili za bilo koju drugu svrhu konvencionalnog postupka će se koristiti. Međutim, važno je da se slijedi najbolja praksa otkako je blijedilo razmatranje. Sljedeća procedura će se pridržavati:

Ukloni rashladni frižider;

Čišćenje sklopova sa inertnim gasom;

Evakuisanje;

Ponovo očisti inertni gas;

Otvori strujno kolo.

Punjenje frižidera će biti pronađeno u ispravnim cilindrima za oporavak. Sistem će biti poplavljen sa n da bi jedinica bila sigurna. Ovaj proces će se možda morati ponavljati nekoliko puta. Kompresovani zrak ili kiseonik se neće koristiti za ovaj zadatak.

Ventilacija će biti postignuta probijanja vakuuma u sistemu sa n i nastavkom da se puni dok se ne postigne radni pritisak, zatim se izlače u atmosferu, i konačno se povlači do vakuuma. Ovaj proces će se ponavljati dok ne bude unutar sistema. Kada se koristi konačni naboj, sistem će biti iskovan na atmosferski pritisak da bi se omogućio posao. Ova operacija je Apsolutno vitalno.

Provjerite da utičnica za vakum pumpa nije blizu bilo kojeg izvora paljenja i da je dostupno ventilacija.

### **13. Procedure punjenja**

Pored konvencionalnih procedura punjenja, bit će uslijedili sljedeći zahtjevi. Osigurajte da se kontaminacija raznih frižidera ne pojavi kada koristite opremu za punjenje. Crijeva ili redovi će biti što kraće moguće.

Cilindri će se držati uspravno.

Uvjerite se da je sistem hlada u hladnosti prije nego što je sistem pun frižidera. Uvjerite se da je sistem hlada u hladnosti prije nego što je sistem pun frižidera.

Ekstremna briga će biti uzeta da se ne popuni sistem rashlazivanja.

Prije punjenja Sistema Bit će testiran pod pritiskom s OFN. Prije punjenja Sistema Bit će testiran pod pritiskom s n. Sistem će biti testiran na završetku punjenja, ali pre nego što se pribavi.

### **14. Razgradnja**

Prije sprovođenja procedure, od osnovne je važnosti da tehničar bude potpuno upoznat sa opremom i svim detaljima. Preporučena je dobra praksa da se svi hladnici bezbjedno oporavi. Prije nego što se zadatak Sprovedi, uzet će se uzorak nafte i frižidera u slučaju da se analiza zahtijeva prije ponovnog upotrebe frižidera. Od osnovne je važnosti da električne energije bude dostupno prije nego što se zadatak prokomentarli.

- a) Postati upoznat sa opremom i svoju operaciju.
- b) Izolujte sistem električno.
- c) Prije nego što se postupak osigura.

Mehanicka oprema za upravljanje je dostupna, ako je potrebno, za rukovanje cilindre za hlađenje;

Sva lična zaštitna oprema je dostupna i pravilno se koristi;

Proces oporavka je pod nadzorom cijelo vrijeme od strane kompetentne osobe;

Oprema za oporavak i cilindre odgovaraju odgovarajućim standardima.

- d) Ako je moguće, Pumpajte u rashladni sistem.
- e) Ako vakuum nije moguć, napravite razdjelnik tako da se frižider može ukloniti iz raznih dijelova sistema.
- f) Osigurajte da je cilindar smješten na vagi prije nego se oporavi.
- g) Početi oporavak mašina i rad u skladu sa instrukcijama proizvođača.
- h) Nemojte prepuniti cilindre. (Ne više od 80% tekućeg tečnog naplaća).
- i) Ne prelazi maksimalni pritisak na cilindar, čak i privremeno.

- j) Kada cilindri su pravilno popunjeni i proces je završen, uvjerite se da su cilindri i oprema uklonjeni sa lokacije odmah i da se svi ventili za izolaciju na opremi ne zatvore.
- k) Oporavo frižider neće biti optužen za još jedan sistem hladfrižidera osim ako nije očišćen i provjeren.

### 15. Označavanje

Oprema će biti označena izjavom da je bila desuđena i ispražnjena od frižidera. Oznaka će biti datirana i potpisana. Provjerite da li postoje oznake na opremi u kojoj se nalazi oprema koja sadrži zapaljiv frižider.

### 16. Oporavak

Kada se uklanjaju rashladni frižider iz sistema, ili za servisiranje ili dešifriranje, preporučuje se dobra praksa da se svi hladnici bezbjedno uklone.

Kada premjestite frižider u cilindre, uvjerite se da je prikladno cilindri za oporavak frižidera su zaposleni. Uvjerite se da je ispravan broj cilindara za održavanje ukupnih optužbi na raspolaganju. Sve cilindre koje se koriste su namijenjeni za oporavak frižidera i označenog za taj frižider. (tj. specijalni cilindri za oporavak rashladnog sredstva) Prazni cilindri za oporavak su evakuisani i, ako je moguće, hlade se prije oporavka. Prazni cilindri za oporavak su evakuisani i, ako je moguće, hlade se prije oporavka.

Pored toga, set kalibrirana vaganje će biti dostupan i u dobrom radu.

Crijeva će biti kompletna sa neisključenjem spojevi i u dobrom stanju. Prije upotrebe mašine za oporavak, provjerite da je u zadovoljavajućem propisu rada, pravilno je održavana i da su sve povezane električne komponente zapečaćene kako bi se spriječilo paljenje u slučaju hladjenja. Proizvođaču konsultacija ako sumnjaš. Povratnici će biti vraćeni u hladnjaca u ispravnim cilindrima za oporavak, i ugovorene poruke za transfer.

Ne miješajte hladnike u jedinice za oporavak, a posebno ne u cilindre. Ako su kompresori ili kompresor ulja uklonjeni, pobrinite se da su evakuisani na prihvatljiv nivo kako bi osigurali da zapaljiv frižider ne ostane u lubrikant. Proces evakuacije će biti izvršen pre nego što se vrati kompresor u dobavljače. Jedino električno grijanje u tijelu ce biti zaposleno da ubrza ovaj proces. Kada se nafta iscjepi iz sustava, bit će sigurno izvršena. Kada se ulje odvodi iz sistema, mora se obaviti bezbedno.

**NAPOMENA:** Kontrolna tabla jedinice koju ste kupili može biti malo drugačija prema modelima.

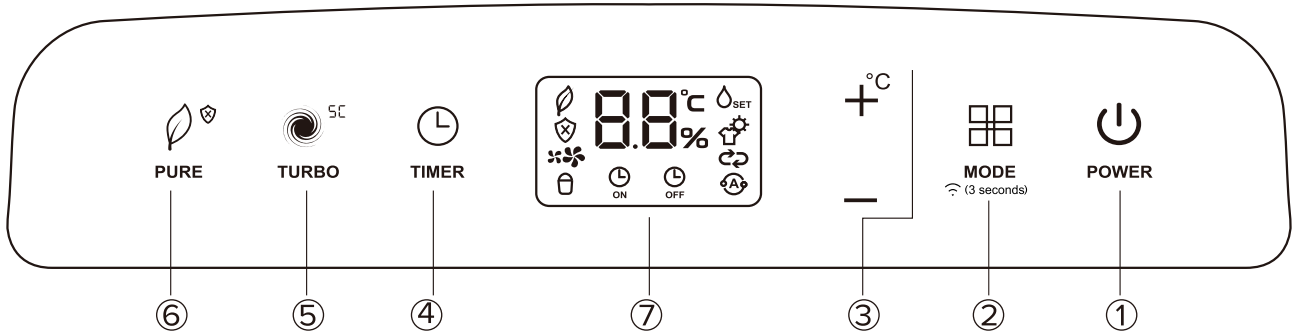

Sliku 1

## Kontrolne postavke

Kada Pritisnete dugme da promijenite operaciju "modes", jedinica će napraviti zvučni zvuk koji će ukazivati na to da mijenja mode.

### 1 Napajanje

Pritisnite da isključite dehumidifierač i isključite.

Napomena: Kada kompresor zastane ili prestane trčati, jedinica može napraviti glasan glas, to je normalno.

### 2 Režim/Bežični gumb (bežična veza je opcionalna)

Pritisnite da izaberete željeni režim rada kao što su odvlaživanje, sušenje, kontinuirano sušenje i pametno odvlaživanje.

NAPOMENA: Sušilica i pametni mod dehumidifikacije su opcioni.

Pritisnite REŽIM na 3 sekunde da započnete bežični režim.

PRIKAZANI prikaz pokazuje AP (u ovom trenutku jedinica isključuje sve druge funkcije) kako bi ukazivalo da možete uspostaviti bežičnu vezu. Ako je povezivanje (ruter) uspješno obavljeno u roku od 8 minuta, uređaj će automatski izaći iz režima bežične veze i uređaj će se vratiti na prethodno stanje. Ako je veza za 8 minuta greška, jedinica izlazi automatski.

### 3 + / -: Gore/dolje postavke

#### • Vlažnost podešeno kontrolne štitnike

nivo vlage može biti postavljen u rasponu od 35%RH(Relativna vlažnost) na 85% RH (Relativna vlažnost) za 5%.

Za suhiji vazduh pritisnite taster - i postavite na niži procenat (%).

Za vlažniji vazduh pritisnite taster + postavite na viši procenat (%).

### • TAJMER je postavio kontrolne štitnike

Koristite gore/dolje štitnike da podesite Automatsko postavljanje i automatsko zaustavljanje vremena od 0,0 do 24.

NAPOMENA: Pritisnite + 3 sekunde da biste prikazali sobnu temperaturu i otpustite da biste prikazali sobnu temperaturu nakon 10 sekundi.

### 4 Tajmer

Pritisnite da pokrenite automatsko pokretanje i automatsko zaustavljanje funkcije, u konjukcija s tim ⊕ | ⊖ štitnike.

### 5 Ventilator/Samočišćenje

Kontroliši brzinu ventilatora. Pritisnite da izaberete brzinu ventilatora u tri koraka-niske, med i visoke. Indikator brzih lampi osvjetljava pod različitim postavkama za ventilator. Ali kada izaberete brzinu visokog obožavaoca, oba svijetla i brzina ventilatora se osvjetljavaju.

Napomena: Ventilator je onemogućen u režimu sušenja i kada su omogućene funkcije samočišćenja, pročišćavanja i anti-plijesni.

Pritisak na ventilator gumb duže od 3 sekunde omogućava funkciju samočišćenja, a LED DISPLEJ prikazuje 'SC' 5 sekundi. Ponovo pritisnite ovo dugme 3 sekunde da biste isključili funkciju samočišćenja, LED DISPLEJ će treptati 'SC' na 5 sekundi.

### 6 Čišćenje / Anti-plijesn gumb

Pritisnite ovaj gumb da biste izabrali funkciju pročišćivača zraka koja koristi uključeni HEPA (High Efficiency Particulate Air) filter da biste smanjili sadržaj prašine, bakterija i alergena u prostoriji.

Pritisnite gumb 3 sekunde da biste omogućili funkciju Anti-plijesn. Ponovo pritisnite ovaj gumb 3 sekunde da biste

otkazali funkciju Anti-plijesni i jedinica će vratiti prethodno stanje.

## 7 Prozor displeja

Prikazuje nivo vlažnosti na setu od 35% do 85% ili automatsko start/zaustavi vrijeme (0 – 24) prilikom postavljanja, zatim prikazuje stvarnu ( $\pm 5\%$  preciznosti u sobi% vlage u rasponu od 30% RH (relativna vlažnosti) do 90% RH (Relativna vlažnost).

Prikazuje temperaturu prostorije pritiskom na **+** gumb 3 sekunde.

### Šifre za greške i zaštita:













**AS-** Greška modulatora za senzor vlage--isključite jedinicu i priključite ga nazad. Ako se greška ponavlja, pozovite službu.

**ES-** Greška senzora za senzor temperature--isključite jedinicu i uključite ga ponovo. Ako se greška ponavlja, pozovite službu.

**E4-** Greška u komunikaciji sa ekranom. - Isključite jedinicu i ponovo je uključite. Ako se greška ponovi, pozovite servis.

**P2-** kanta je puna ili kanta nije u pravom položaju--isprazni kantu i zamijeni ga u pravom položaju.

Indikatori na prozoru displeja:

-  Svjetlo prečišćavanja zraka
-  -Svjetlo Anti-plijesni
-  -Svjetlo niske brzine ventilatora
-  -Svjetlo srednje brzine ventilatora
-  -Svjetlo visoke brzine ventilatora
-  -Svjetlo punog spremnika
-  -Svjetlo UKLJUČENOG tajmera
-  -TAJMER ISKLJUČEN tajmera
-  -Svjetlo režima odvlaživanja
-  -Svjetlo režima sušenja zraka
-  -Kontinuirano svjetlo odvlaživanja
-  -Svjetlo pametnog odvlaživanja

Napomena: Kada su svjetla tamna, jednom pritisnite bilo koji gumb (osim gumba napajanja) da biste upalili svjetla. Zatim pritisnite gumb da biste upravljali željenim postavkama.

## Druge osobine

### Kofa puna svetla

Sjaji kada je kanta spremna da se isprazni, ili kada se kanta ukloni ili ne bude zamijenjena u odgovarajućim pozicijama.

### Automatsko gašenje

Absorber se gasi kada je kanta puna, ili kada je kanta uklonjena ili nije zamijenjena u odgovarajućim pozicijama. Za neke modele, motor ventilatora će nastaviti da radi 30 sekundi.

### Automatsko Odmrazavanje

Kada se mraz izgradi na zavojnicama, kompresor će se odmolliti i ventilator će nastaviti da trči dok mraz ne nestane.

Napomena: Kada Automatsko odmrpljenje operacija, jedinica može napraviti glas hladnih.

### Pričekajte 3 minute prije ponovnog obnavljanja operacije

Nakon što je jedinica stala, Ne mogu Biti Ponovo pokrenuti operaciju u prva tri minuta. Ovo je da zaštitimo jedinicu. Operacija će automatski početi nakon 3 minute.

## Pametan način dehumidifikacije (opcionalno)

U pametnom dehumidifikaciji, jedinica će automatski kontrolirati vlažnost prostorije u udobnom rasponu od 45% do 55% prema temperaturi sobe. Funkcija vlage će biti nevažeća.

### Automatsko ponovno pokretanje

Ako se neonekivano prekine zbog presjeka struje, ponovo će se pokrenuti sa p. Automatsko postavljanje funkcije za oživljavanje Kada se struja nastavi.

### Funkcija protiv plijesni

Pritisnite gumb prečišćavanja na 3 sekunde da biste omogućili ovu funkciju. Ova funkcija podešava brzinu ventilatora i vrijeme sušenja (do 4h) u odnosu na izmjerenu stvarnu vlažnost. Ovo maksimalno povećava udobnost ukućana, a smanjuje rizik od rasta plijesni i bakterija.

Da biste onemogućili funkciju, pritisnite gumb prečišćavanja na 3 sekunde ili izaberite drugi režim rada sa gumbom za odabir režima.



### Samочиšćenje

Pritisnite Turbo gumb 3 sekunde da biste omogućili ovu funkciju. Ova funkcija se pokreće čim se jedinica isključi i radi 15 minuta pod visokom brzinom ventilatora.

### Funkcija pročišćivača zraka

Ova funkcija značajno smanjuje sadržaj prašine, bakterija i alergena u prostoriji, koristeći filter HEPA (High Efficiency Particulate Air) koji se isporučuje s jedinicom.

Pritisnite gumb pročišćavanja da biste aktivirali funkciju Pročišćivač zraka. Svi drugi režimi i posebne funkcije su zabranjeni dok je pokrenut ovaj režim. Uvjerite se da ste ugradili HEPA filter kao što je prikazano na sl sliku A.

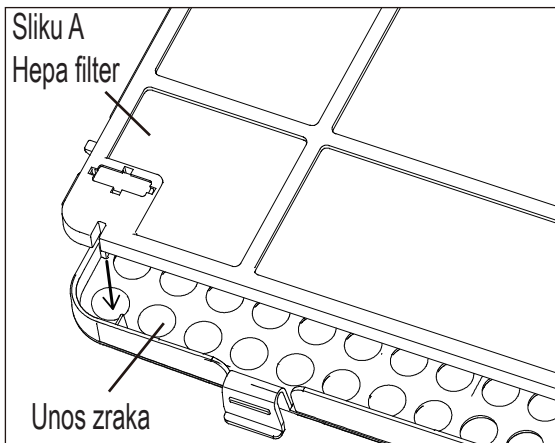

### Postavljanje tajmer

- Kada je uređaj uključen, najprije pritisnite Timer dugme, indikatorska lampica Timer Off svetli. Ona označava da je pokrenut program Automatskog zaustavljanja. Pritisnite gumb ponovo, lampica indikatora Uključeno vrijeme će se upaliti. Ona označava da je pokrenut Auto Start.
- Kada je uređaj isključen, najprije pritisnite Timer dugme, indikatorska lampica Timer On svetli. To ukazuje na to da je pokrenut program Automatskog pokretanja. Pritisnite gumb ponovo, lampica indikatora Uključeno vrijeme će se upaliti. Ona označava da je pokrenut Auto Stop.
- Pritisnite ili držite gore ili dolje da promijenite automatsko vrijeme 0,5 sati povećanje, do 10 sati, onda u 1 sat vremena do 24 sata. Kontrola će odbrojiti preostalo vrijeme do početka.
- Odabrano vrijeme će se registrirati za 5 sekundi i sistem će se automatski vratiti unazad.
- Kada su podešeni Automatsko pokretanje i Automatsko zaustavljanje, u okviru iste programske sekvence, indikatorska lampica TIMER ON OFF svetli, i identifikuje da su vremena ON i OFF sada programirana.
- Uključivanje ili isključivanje uređaja u bilo kom trenutku ili podešavanje podešavanja tajmera na 0,0 će otkazati funkciju Automatsko pokretanje/zaustavljanje.
- Kada LED prozor prikaza prikazuje kod P2, funkcija Automatsko pokretanje i Automatsko zaustavljanje će se takođe otkazati.

### Način sušilice (opcionalno)

Jedinica može učiniti da se MAX dehumidifikacija napravi kad je pod motom. Brzina ventilatora se popravlja u brzini visokog obožavaoca.

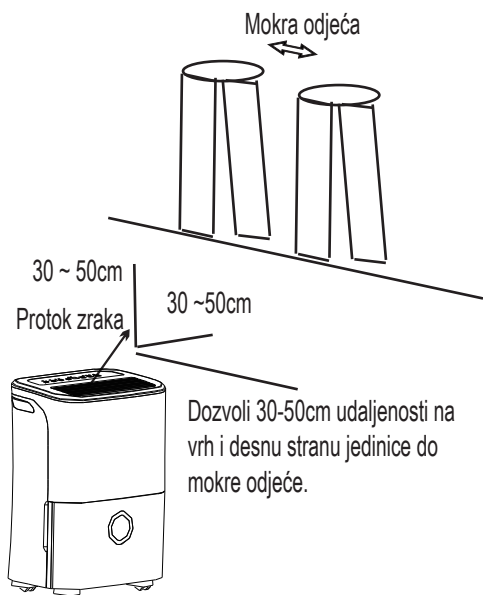

Sliku A

### NAPOMENA:

- Način na koji se mora operirati u prostoriji za pranje, Ne otvaraj vrata i prozor.
- Da bi se najbolje učinili dehumidifikacija, molim.
- Pobrini se da režiram protok zraka na mokrom odjeci (Pogledajte Sliku A).
- Za debelu i tešku mokru odjeću možda neće dobiti najbolju efektivnu dehumidifikaciju.

### OPREZ

- Ne pokrivaju zračni ventil jedinice sa odjećom. Može izazvati prekomjernu toplotu, vatru ili propast jedinice.
- Ne stavite mokru odjeću na vrh jedinice i ne tjeraj vodu da padne u jedinicu. Može izazvati električni šok, creepage ili neuspjeh jedinice.

## Identifikacija dijelova

### Prednji

- ① Kontrolna tabla
- ② Riješi (obje strane)
- ③ Zračna utičnica
- ④ Vodena kanta
- ⑤ Prozor na nivou vode

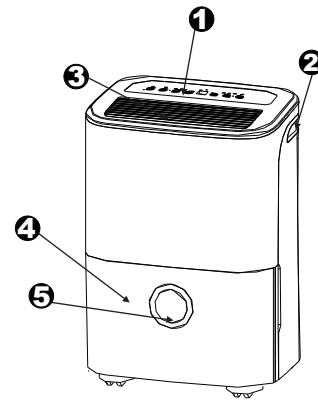

Sliku 2

### Zadnji

- ① Ispušna cijev za odvod
- ② Kaster
- ③ Kabl za napajanje i utičnica
- ④ Unos zraka
- ⑤ Filter vazduha (iza roštilja)
- ⑥ HEPA filter (isporučen s jedinicom, instalirajte kao što je prikazano na Sliku B)
- ⑦ Kabl Vežite (Korišten samo kada je pohranio jedinicu.)

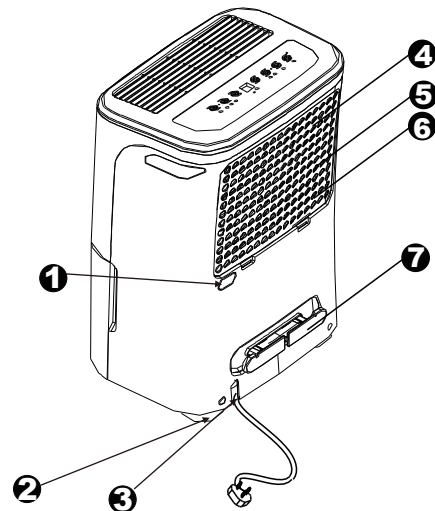

Sliku 3

**NAPOMENA:** Sve slike u priručniku su samo za objašnjenje. Stvarni oblik jedinice koji ste kupili može biti malo drugačiji, stvarni oblik će prevladati. Operacije i funkcije su iste.

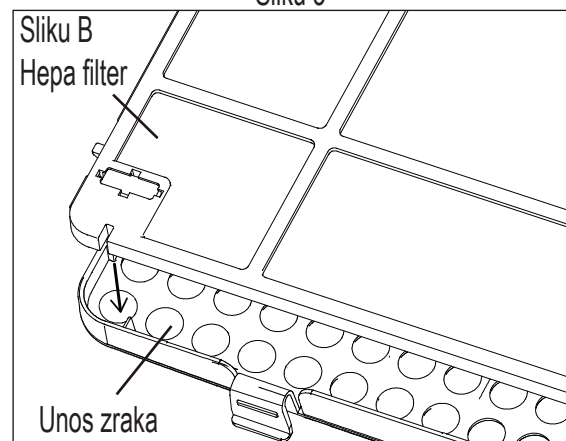

## Pozicioniranje uređaja

Absorber koji radi u podrumu će imati malo ili nema efekta da suši susjednu zatvorenom skladištu područje, poput ormara, Osim ako ne postoji adekvatna cirkulacija vazduha u i van područja.

- Nemojte koristiti na otvorenom.
- Ovo absorber je namijenjena samo za stambene prijave. Ovaj dehumidiivač se ne bi trebao koristiti za komercijalne ili industrijske aplikacije.
- Postavite absorber na glatki, nivo dovoljno snažan da podrži jedinicu sa punom kofom vode.
- Dozvoli najmanje 20cm zračnog prostora na svim stranama jedinice za dobro cirkulaciju vazduha.
- Postavite jedinicu u područje gdje temperatura neće pasti ispod 5 °C (41 °F). Zavojnice mogu biti prekrivene Frostom na temperaturama ispod 5 °C (41 °F), što može smanjiti performanse.
- Sklonite jedinicu sa sušionice za veš, grijanje ili radiator.
- Koristite jedinicu da sprečite oštećenje vlage bilo gde je pohranjena knjiga ili dragocenosti.
- Koristite dehumidifieru u podrumu da pomognete u sprječavanju oštećenja vlage.
- Absorber se mora operirati u zatvorenom području da bi bilo vrlo efikasno.
- Zatvorite sva vrata, prozore i druge vanjske otvore za sobu.

## Kada koristite uređaj

- Kada prvo koristite dehumidifieru, upravićete jedinicom kontinuirano 24 sata.
- Ova jedinica je dizajnirana da radi sa radnim okruženjem između 5 °C/41 °F i 32 °C/90 °F, a između 30% (RH) i 80% (RH).
- Ako je jedinica isključena i treba biti ponovo zamijenjena, omogućit će približno tri minute da se ispravna operacija nastavi.
- Nemojte povezivati dehumidifieru sa višestrukim utičnicom, koji se također koristi za druge električne uređaje.
- Odaberite odgovarajuću lokaciju, uvjerite se da imate lagan pristup električnoj utičnica.
- Priključite jedinicu na a električni utičnica sa zemaljskom vezom.
- Uvjerite se da je kanta za vodu pravilno opremljena inače jedinica neće ispravno funkcionirati.

**NAPOMENA:** Kada voda u kanti dostigne određeni nivo, uređaj pomerajte vrlo pažljivo, kako biste izbegli padanje kante.

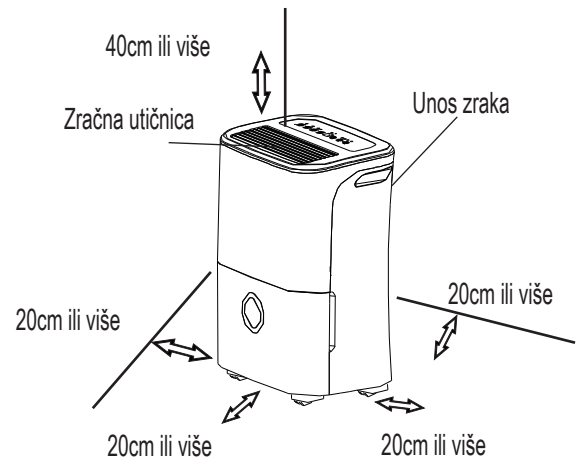

Sliku 4

### Casters (Instaliraj na 4 poena na dnu jedinice)

- Ne prisiljavati Točkiće da se pomaknu preko tepiha, niti da premjeste jedinicu sa vodom u kantu. (Jedinica može da se prevrne i prospe vodu.)

**NAPOMENA:** Točkići dolaze opcionalno, neki modeli su bez njih.

## Uklanjanje sakupljene vode

Postoje dva načina za uklanjanje prikupljene vode.

### 1. Koristite kantu

- Kada je kanta puna, sva indikatora će osvijetliti, digitalni ekran prikazuje P2.
- Polako izvuci kantu. Čvrsto drži lijevu i desnu dršku, i pažljivo vuci pravo tako da voda ne prolije. Ne stavlja kantu na pod jer je dno kante nejednako. Inače će kanta pasti i uzrokovati da voda prolije.
- Baci vodu i zamijeni kantu. Kanta mora biti na mjestu i bezbjedno se nalazi za rad u dehumidieru.
- Stroj će se vratiti u prvobitno stanje kada se kanta zamijeni u svojoj ispravnom položaju.

1. Malo izvucite kantu.

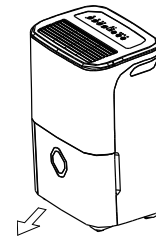

Sliku 5

2. Drži obje strane kante sa čak i snagu i izvuci ga iz jedinice.

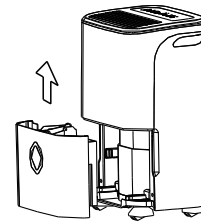

Sliku 6

3. Izlijte vodu.

## NAPOMENA

- Kada uklonite kantu, ne dirajte nikakve dijelove unutar jedinice. Radeći tako može oštetiti proizvod. Gurnite kantu nježno sve do jedinice.
- Lupanje kantom protiv bilo čega ili ne može ga bezbjedno pritisnuti može izazvati da jedinica ne radi.
- Kada uklonite kantu, ako ima vode u jedinici, morate se osušiti.

## **Uklanjanje sakupljene vode**

### **2. Kontinuirana odvodnja**

- Voda se može automatski isprazniti u odvod na podu tako što će se jedinica sa vodom crijevonije uključeno.
- Ukloni gumicu sa odvoda utičnica za crijevo. Prikači odvod crijevo (ID = 13,5 mm) i vodi ga do odvoda poda ili odgovarajućeg odvodnog objekta (Pogledajte Sliku 7)
- Provjerite da li je crijevo osigurano tako da nema curenja.
- Vodite crevo prema odvodu, pazite da ne dolazi do savijanja koje bi zaustavilo protok vode.
- Stavite kraj crijeva u odvod i uvjerite se da je kraj crijeva ili dolje da voda teče glatko. Nikad ne puštaj.
- Provjerite da li je crijevo za vodu niže od utičnice za odvod.
- Odaberite željenu postavku vlage i brzinu ventilatora na jedinici za kontinuirano iscrpljujući početak.

NAPOMENA: Kada se neprekidna funkcija odvoda ne koristi, uklonite crijevo za odvod iz utičnice i ponovo instalirajte gumicu.

### **Briga i čišćenje absorbera**

#### **Isključi absorber i ukloni utikač sa zida prije čišćenja.**

##### **1. Očistite rešetku i kućište**

- Koristi vodu i blagi deterdžent. Ne koristite izbjeljivač ili abazivni.
- Ne prskaj vodu direktno na glavnu jedinicu. To može izazvati električni šok, zato što izolacija propada, ili uzrokuje da se jedinica rđa.
- Utičnice za ventilaciju i ventilacije se lako umaznu, pa koristite vakuum.

##### **2. Očistite kantu**

Svakih par nedjelja, očisti kantu da spriječi rast buđ, pljesniva i bakterija. Djelimično napuni kantu čistom vodom i dodaj mali blagi deterdžent. Pozelite ga u kanti, ispraznite i isperi.

**NAPOMENA:** Ne koristite suđe da bi Počistili kantu. Nakon što je čisto, kanta mora biti na mjestu i bezbjedno se nalazi za rad u dehumidieru.

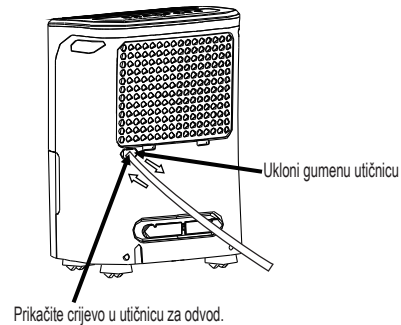

Sliku 7

### 3. Očistite vazdušni filter

Zračni filter iza prednjeg Grilla treba da se provjerava i očisti najmanje svake dvije sedmice ili češće ako je potrebno.

**NAPOMENA: NE ISPERI ILI STAVI FILTER U AUTOMATSKU MAŠINU ZA SUĐE.**

#### Za uklanjanje:

- Stisnite račun na filter i povucite nagore, a onda ga izvucite iz Sliku 8.
- Očisti filter toplom, sapunjastom vodom. Isperi i pusti filter da se osuši pre nego što ga zamenim. Ne čisti filter u mašini za suđe.

#### Za priloži:

- Ubacite zračni filter u jedinicu sa donje strane u stranu. Pogledajte Sliku 10.

#### OPREZ:

Ne radi na absorberu bez filtera, jer će ga prljavština i zemlja zgrušivati i smanjiti performanse.

**NAPOMENA:** Ormarić i prednji deo mogu se čistiti krpom za brisanje prašine bez ulja ili prati tkaninom namočenom u rastvoru tople vode i blagog tečnog deterdženta za pranje sudova. Isperi temeljito i obriši se. Nikad ne koristi oštre kopače, Wax ili poljski na prednjem ulazu. Postaraj se da iskoviš višak vode iz tkanine pre nego što obrišeš kontrole. Pretjerana voda u ili oko kontrola može uzrokovati štetu jedinici.

### Briga i čišćenje absorbera

#### 4. Kada ne koristite uređaj dugo vremena

- Nakon što je isključi jedinicu, čekaj jedan dan prije nego što isprazni kantu.
- Očistite glavnu jedinicu, kantu za vodu i zračni filter.
- Pokrijte jedinicu plastičnom vrećicom.
- Postavite jedinicu uspravnu u suho, dobro-venirano mjesto.

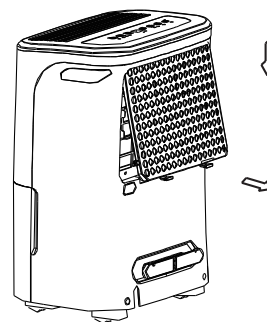

Sliku 8

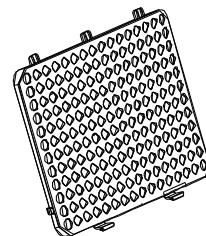

Sliku 9

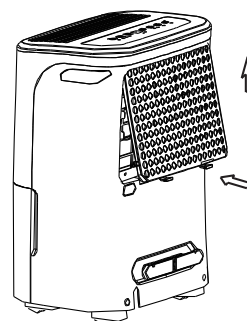

Sliku 10

Prije poziva na službu, pregledajte grafikon prije samog sebe.

Problem	Šta da proverim
<p>Jedinica ne počinje</p>	<ul style="list-style-type: none"> <li>• Uvjerite se da je Plug za dehumidifieru gurnut potpuno u utičnicu.</li> <li>• Proveri osigurače u kući.</li> <li>• Absorber je dostigao svoj pristisni nivo ili kanta je pun.</li> <li>• Kanta za vodu nije u odgovarajućim pozicijama.</li> </ul>
<p>Absorber ne suši zrak kao što bi trebalo</p>	<ul style="list-style-type: none"> <li>• Nije dozvolio dovoljno vremena da se ukloni vlaga.</li> <li>• Uvjerite se da nema zavjesa, roletne ili namještaja koji blokiraju prednji ili zadnji dio dehumidifika.</li> <li>• Kontrola vlage možda nije dovoljno niska.</li> <li>• Provjerite da su sva vrata, prozori i drugi otvori zatvoreni.</li> <li>• Sobna temperatura je preniska, ispod 5 °C (41 °F).</li> <li>• Postoji grijač kerozina ili nešto što daje vodene pare u sobi.</li> </ul>
<p>Jedinica pravi glasan zvuk kada radi</p>	<ul style="list-style-type: none"> <li>• Filter za zrak je začepljen.</li> <li>• Jedinica je nagnula umjesto uspravnog.</li> <li>• Površina nije na nivou.</li> </ul>
<p>Mraz se pojavljuje na zavojnicama.</p>	<ul style="list-style-type: none"> <li>• To je normalno. Absorber ima auto Odmrzni Osobinu.</li> </ul>
<p>Voda na pod</p>	<ul style="list-style-type: none"> <li>• Crevo za povezivanje ili crijevo za crevo je možda labavo.</li> <li>• Namjeravam koristiti kantu za prikupljanje vode, ali odvoda Plug je uklonjen.</li> </ul>
<p>ES, AS , E4 ili P2 se pojavljuju na ekranu</p>	<ul style="list-style-type: none"> <li>• To su šifre za greške i zaštita. Pogledajte <b>KONTROLNE POSTAVKE NA DEHUMIDIERU.</b></li> </ul>



**Používáte-li tento odvlhčovač v evropských zemích, řiďte se prosím podle následujících informací:**

**LIKVIDACE:** Tento výrobek nesmí být vyhozen do netříděného komunálního odpadu. Výrobek musí být odevzdán ke speciálnímu zpracování.

Tento spotřebič nesmí být likvidován jako běžný domovní odpad.

Existuje několik možných způsobů likvidace:

- A) Obcí zřízené sběrné systémy, které umožňují bezplatné odevzdání elektronického odpadu pro další zpracování.
- B) Bezplatné odevzdání starého výrobku prodejci při nákupu nového výrobku.
- C) Bezplatné odevzdání starého zařízení výrobcí pro další zpracování.
- D) Staré spotřebiče a výrobky obsahují cenné zdroje a prostředky, které mohou být prodány obchodníkům s kovovým šrotem.

Odvoz odpadu na nelegální skládky ve volné krajině ohrožuje životní prostředí i vaše zdraví únikem nebezpečných látek do podzemní vody a následně do potravinového řetězce.

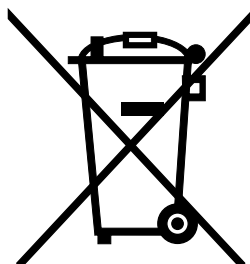

# OBSAH

---

## **BEZPEČNOSTNÍ OPATŘENÍ**

Varování .....	2
Upozornění .....	2
Elektrické informace .....	4
VAROVÁNÍ (používejte pouze s chladivem R290/R32) .....	5

## **OVLÁDACÍ PRVKY ODVLHČOVAČE**

Ovládací prvky .....	11
Další funkce .....	12

## **IDENTIFIKACE ČÁSTÍ**

Identifikace částí .....	15
Umístění jednotky .....	16

## **OVLÁDÁNÍ JEDNOTKY**

Při použití jednotky .....	16
Odstranění nahromaděné vody .....	17

## **PÉČE A ÚDRŽBA**

Údržba a čištění odvlhčovače .....	18
------------------------------------	----

## **TIPY PRO ODSTRAŇOVÁNÍ PROBLÉMŮ**

Tipy pro odstraňování problémů .....	20
--------------------------------------	----



## **Přečtěte Si Tuto Příručku**

Uvnitř naleznete velké množství užitečných rad o správném používání a udržování přístroje. Trocha preventivní péče a údržby vám může po dobu životnosti přístroje ušetřit spoustu času a peněz. V tabulce tipů pro odstraňování běžných problémů naleznete velké množství užitečných rad a tipů. Pokud si nejprve prostudujete naše rady a tipy pro odstraňování běžných problémů, možná vůbec nebudete muset volat servis.



## BEZPEČNOSTNÍ OPATŘENÍ

Aby nedošlo ke zranění uživatele či jiných osob nebo poškození majetku, je nutné dodržovat následující instrukce. Nesprávné používání přístroje způsobené ignorováním přiložených pokynů může mít za následek zranění nebo poškození.

- Závažnost je možné klasifikovat podle následujících údajů.

 <b>VAROVÁNÍ</b>	Tento symbol indikuje možnost úmrtí nebo vážného poranění.
 <b>UPOZORNĚNÍ</b>	Tento symbol indikuje možnost poranění nebo poškození majetku.

- Význam všech symbolů použitých v této příručce je uveden níže.

	<b>Tohle nikdy nedělejte.</b>
	<b>Tohle dělejte vždy.</b>

### VAROVÁNÍ

 **Nepřekračujte uvedený výkon zásuvky nebo připojovacího zařízení.**

- V opačném případě by mohlo dojít k úrazu elektrickým proudem nebo k požáru vyvolanému nadměrným teplem.

 **Přístroj nikdy nezapínejte ani nevypínejte zasunutím nebo vytáhnutím zástrčky napájecího kabelu.**

- Může dojít k úrazu elektrickým proudem nebo k požáru v důsledku vytváření tepla.

 **Nepoškozujte napájecí kabel jednotky a nepoužívejte napájecí kabel, který k tomu není určený.**

- Může dojít k úrazu elektrickým proudem nebo požáru.

 **Neupravujte délku napájecího kabelu a nezapojujte ho do zásuvky, ve které jsou zapojeny jiné spotřebiče**

- Může dojít k úrazu elektrickým proudem nebo k požáru v důsledku vytváření tepla.

 **Nešahajte na zástrčku mokřými rukama.**

- Může dojít k úrazu elektrickým proudem.

 **Neumisťujte jednotku do blízkosti zdroje tepla.**

- Plastové části se mohou roztavit a způsobit požár.

 **Odpojte napájení přístroje, pokud vytváří zvláštní zvuk nebo z něj vychází zápach či kouř.**

- Může dojít k požáru nebo k úrazu elektrickým proudem.

 **Nikdy se nepokoušejte jednotku sami rozebírat nebo opravovat.**

- Může dojít k selhání stroje nebo k úrazu elektrickým proudem.

 **Před čištěním vypněte napájení a odpojte jednotku.**

- Může dojít k úrazu elektrickým proudem nebo k poranění.

 **Nepoužívejte přístroj v blízkosti hořlavého plynu nebo jiných hořlavín (např. benzín, benzen, ředidlo atd.).**

- Mohlo by dojít k výbuchu nebo požáru.

 **Vodu vypuštěnou z přístroje nepijte ani jinak nepoužívejte.**

- Obsahuje kontaminující látky, ze kterých by se vám mohlo udělat špatně.

 **Během provozu nevyjímajte nádržku na vodu.**

- Může dojít ke zkratu nebo úrazu elektrickým proudem.

**⚠ UPOZORNĚNÍ**

**⊘ Nepoužívejte jednotku ve stísněných prostorách.**

- Nedostatek větrání může vést k přehřátí jednotky a vzniku požáru.

**⊘ Nepokládejte jednotku na místa, kde by do ní mohla vniknout voda.**

- Voda se může dostat do jednotky a následně poškodit izolaci. Může dojít k úrazu elektrickým proudem nebo ke vzniku požáru.

**Ⓛ Umístěte jednotku na rovnou a pevnou část podlahy.**

- Pokud se jednotka převrátí, může dojít k úniku vody a následnému poškození majetku či k úrazu elektrickým proudem nebo požáru.

**⚠ UPOZORNĚNÍ**

**⊘ Nezakrývejte sací ani výfukové otvory látkami či utěrkami.**

- Nedostatečné proudění vzduchu může vést k přehřátí jednotky a k požáru.

**Ⓛ Je nutné dbát zvýšené opatrnosti, pokud se v místnosti s jednotkou nacházejí následující osoby:**

- Nemluvnata, děti, starší lidé a lidé, kteří jsou citliví na nedostatek vlhkosti.

**⊘ Nepoužívejte jednotku v oblastech, kde je zacházeno s chemikáliemi.**

- Chemikálie a rozpouštědla rozptýlená ve vzduchu způsobí poškození jednotky.

**⊘ Nikdy nevkládejte prsty nebo jiné cizí předměty do roštů nebo otvorů jednotky. Nezapomeňte o těchto nebezpečích důkladně varovat děti.**

- Může dojít k úrazu elektrickým proudem nebo poruše spotřebiče.

**⊘ Nepokládejte na napájecí kabel těžké předměty a dbejte na to, aby kabel nebyl ničím stlačen.**

- Může dojít k požáru nebo úrazu elektrickým proudem.

**⊘ Nešplhejte na jednotku a neseďte na ní.**

- Hrozí riziko zranění, pokud dojde k pádu osoby nebo jednotky.

**Ⓛ Filtry do jednotky vkládejte pevně a bezpečně. Filtr čistěte minimálně jednou za dva týdny.**

- Provoz bez filtrů může způsobit poruchu jednotky.

**Ⓛ Pokud do jednotky vnikne voda, vypněte ji, odpojte napájecí kabel a obraťte se na kvalifikovaného servisního technika.**

- Může dojít k poruše spotřebiče nebo nehodě.

**⊘ Na horní část přístroje nikdy nepokládejte vázy s květinami či jiné nádoby obsahující vodu.**

- Vniknutí vody do jednotky může mít za následek selhání izolace a následný úraz elektrickým proudem či požár.

**⚠ UPOZORNĚNÍ:**

- Děti od 8 let a osoby se sníženými fyzickými, smyslovými nebo duševními schopnostmi či nedostatečnými zkušenostmi a znalostmi, mohou toto zařízení používat pouze pod dohledem zodpovědné osoby nebo v případě, že byly plně srozuměny s instrukcemi nutnými pro bezpečné používání spotřebiče a s možnými riziky jeho používání. S přístrojem si nesmějí hrát děti. Děti nesmějí bez dohledu zodpovědné osoby provádět čištění a uživatelskou údržbu jednotky (vztahuje se na evropské země)
- Osoby (včetně dětí) se sníženými fyzickými, smyslovými nebo duševními schopnostmi či nedostatečnými zkušenostmi a znalostmi mohou toto zařízení používat pouze pod dohledem osoby, která je zodpovědná za jejich bezpečnost nebo v případě, že je tato osoba plně seznámila s instrukcemi nutnými pro bezpečné používání spotřebiče. Je nutné dohlédnout na to, aby si tímto zařízením nehrály děti (nevztahuje se na evropské země)
- Pokud je napájecí kabel poškozen, jeho výměnu musí provádět výrobce, servisní pracovník nebo jiná osoba s adekvátní kvalifikací, aby se zabránilo vzniku nebezpečí.

## BEZPEČNOSTNÍ OPATŘENÍ

- Spotřebič musí být instalován v souladu s vnitrostátními národními předpisy o elektroinstalacích.
- Spotřebič vybavený elektrickým ohříváčem musí být umístěn nejméně 1 metr od jakýchkoli hořlavých materiálů.
- Vyžaduje-li jednotka opravu nebo údržbu, obraťte se na autorizovaného servisního technika.
- Nepoužívejte zásuvku, pokud je uvolněná nebo jakkoli poškozená.
- Nepoužívejte jednotku ve vlhké místnosti (např. koupelna, prádelna atd.).
- Nepoužívejte tento výrobek pro jakékoli funkce, které nejsou popsány v této uživatelské příručce
- Instalaci této jednotky může provádět pouze autorizovaný servisní pracovník.
- Pokud je jednotka během používání převrácena, vypněte ji a okamžitě ji odpojte od hlavního napájecího zdroje. Vizuálně zkontrolujte, zda nedošlo k jakémukoli poškození jednotky. Pokud máte podezření, že byla jednotka jakkoli poškozena, požádejte o pomoc technického pracovníka nebo zákaznický servis.
- Při bouřce musí být odpojeno napájení, aby při zásahu blesku nedošlo k poškození zařízení.
- Chcete-li snížit pravděpodobnost požáru nebo úrazu elektrickým proudem, nepoužívejte tento přístroj s jakýmkoli zařízením pro regulaci otáček.
- Nezakrývejte kabel kobercem. Neumísťujte na kabel koberce, lišty ani jiné krytiny. Neumísťujte kabel pod nábytek nebo spotřebiče. Umístěte kabel tam, kde ho nic nemůže přejet ani o něj zavadit.
- Jednotku nikdy neotvírejte během provozu.
- Pokud potřebujete odejmout vzduchový filtr, nedotýkejte se kovových částí přístroje.
- Zástrčku při vytahování ze zásuvky držte za hlavici.

### Elektrické informace

- Elektrické a jiné technické údaje specifické pro toto zařízení naleznete na výrobním štítku, který je umístěn na zadním panelu přístroje.
- Ujistěte se, že je jednotka řádně uzemněna. Nebezpečí úrazu elektrickým proudem nebo vzniku požáru je možné minimalizovat řádným uzemněním. Napájecí kabel je vybaven uzemňovací zástrčkou se třemi kolíky, která zajišťuje ochranu proti úrazům elektrickým proudem.
- Jednotka musí být zapojena do dobře uzemněné zásuvky. Pokud zásuvka, kterou hodláte používat, není správně uzemněna nebo není chráněna pojistkou s časovým zpožděním či jističem (typ potřebné pojistky nebo jističe je určen maximálním proudem jednotky. Maximální proud je indikován na typovém štítku, který je umístěn na jednotce), požádejte kvalifikovaného elektrikáře o nainstalování správné zásuvky.
- Zkontrolujte, zda je zásuvka po instalaci jednotky přístupná bez jakýchkoli omezení.
- **Nikdy s touto jednotkou nepoužívejte prodlužovací kabely ani zástrčky adaptéru.** Je-li nezbytně nutné použít prodlužovací kabel, použijte pouze schválený „Kabel pro odvlhčovací jednotky (k dispozici by měl být ve většině místních prodejen elektroniky).
- Abyste předešli možnému zranění, vždy před instalací a/nebo údržbou odpojte od jednotky napájecí zdroj.
- Veškerá elektroinstalace musí být provedena v souladu se schématem zapojení, které je umístěno na prostřední přepážce jednotky (za nádržkou na vodu).

### Berte na vědomí specifikace pojistek

Obvodová deska (PCB) obsahuje pojistku, která zajišťuje nadproudovou ochranu. Specifikace této pojistky jsou uvedeny na desce plošných spojů - například: T 3,15A/250V (nebo 350V) atd.

POZNÁMKA: Všechny obrázky uvedené v příručce jsou určeny pouze pro informativní účely. Skutečný tvar zakoupené jednotky

se může lehce odlišovat od ilustračního obrázku (funkce však zůstávají stejné).

Poznámka o fluorovaných plynech

- Fluorované skleníkové plyny jsou obsaženy v hermeticky uzavřených zařízeních. Na štítku na jednotce naleznete konkrétní informace o typu, množství a ekvivalentu CO<sub>2</sub> v tunách fluorovaného skleníkového plynu (u některých modelů).
- Instalace servis, údržba a opravy této jednotky musí být prováděny certifikovaným technikem.
- Odinstalaci a rekuperaci jednotky musí provádět certifikovaný technik.



### **VAROVÁNÍ (Používejte pouze s chladivem R290/R32)**

- Proces odmrazování nebo čištění neurychluje použitím prostředků, které k tomu nejsou určeny výrobcem.
- Spotřebič musí být skladován v místnosti, ve které nejsou nepřetržité zdroje zážehu/vznícení (např. otevřený oheň, spuštěný plynový spotřebič nebo spuštěný elektrický ohříváč).
- Nepropichujte ani nezapalujte.
- Berte na vědomí, že chladivo nemusí mít žádný zápach.
- Zařízení by mělo být nainstalováno, provozováno a skladováno v místnosti, jejíž podlahová plocha přesahuje 4 m<sup>2</sup>.
- Musí být dodrženy veškeré vnitrostátní předpisy o plynu.
- Okolí ventilačních otvorů udržujte bez překážek. Spotřebič musí být skladován tak, aby se zabránilo jeho mechanickému poškození.
- Spotřebič musí být skladován v dobře větraném prostoru, jehož rozměry odpovídají minimálním uvedeným rozměrům, které jsou nutné pro správný provoz spotřebiče.
- Jakákoli osoba, která zasahuje do okruhu chladiva, musí mít aktuální a platné osvědčení udělené hodnotícím orgánem, který je akreditovaný v rámci odpovídajícího průmyslu a který může ručit za jejich schopnost bezpečně zpracovávat chladiva v souladu s uznávaným hodnotícím požadavkem.
- Servis může být prováděn pouze v souladu s doporučením výrobce. Údržba a opravy, které vyžadují zapojení jiného odborného personálu, se musí provádět pod dohledem osoby, která je způsobilá k zacházení s hořlavými chladivy.



Upozornění: Hořlavé materiály/nebezpečí požáru  
(Vyžadováno pouze pro jednotky R32/R290)

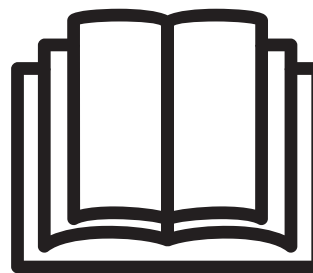



**DŮLEŽITÁ POZNÁMKA:** Před instalací nebo spuštěním nové klimatizační jednotky si pečlivě prostudujte tuto uživatelskou příručku. Tuto příručku prosím uschovejte pro budoucí použití.

Vysvětlení symbolů zobrazených na přístroji (Pouze přístroj používající chladivo R32/R290):

	<b>VAROVÁNÍ</b>	Tento symbol oznamuje, že se v tomto spotřebiči používá hořlavé chladivo. Pokud chladivo vyteče z jednotky a dostane se do styku s externím zdrojem vznícení, hrozí nebezpečí vzniku požáru.
	<b>UPOZORNĚNÍ</b>	Tento symbol oznamuje, že před použitím jednotky je nutné si pečlivě přečíst návod k obsluze.

## BEZPEČNOSTNÍ OPATŘENÍ

	UPOZORNĚNÍ	Tento symbol oznamuje, že servisní pracovníci mohou s tímto zařízením manipulovat pouze po důkladném seznámení s instalační příručkou.
	UPOZORNĚNÍ	Tento symbol oznamuje, že jsou k dispozici doplňující informace (např. návod k obsluze či instalační příručka).

### **VAROVÁNÍ (lze použít pouze s chladivem R290/R32)**

#### 1. Přeprava zařízení obsahujících hořlavá chladiva

Viz přepravní předpisy

#### 2. Označení zařízení pomocí symbolů a značek

Viz místní předpisy

#### 3. Likvidace zařízení, která používají hořlavá chladiva

Viz vnitrostátní předpisy.

#### 4. Skladování zařízení/spotřebičů

Skladování zařízení musí být v souladu s pokyny poskytnutými, které poskytl výrobce.

#### 5. Skladování zabaleného (neprodaného) zařízení

Ochrana zařízení ve skladovacím obalu musí být konstruována tak, aby případné mechanické poškození zařízení uvnitř balení nemělo za následek únik chladiva.

Maximální počet kusů zařízení, které lze skladovat společně, je stanoven místními předpisy.

#### 6. Informace o údržbě

##### 1) Kontrola oblasti

Před zahájením prací na systémech, které obsahují hořlavé chladivo, musí být provedeny bezpečnostní kontroly minimalizující riziko vznícení. Před zahájením oprav chladicího systému je nutné dodržet všechna následující bezpečnostní opatření.

##### 2) Pracovní postup

Práce musí být prováděna pod odborným dohledem, aby se minimalizovalo nebezpečí výskytu hořlavého plynu nebo výparů.

##### 3) Obecná pracovní oblast

Všichni pracovníci údržby a ostatní pracovníci, kteří pracující v dané oblasti, musí být důkladně poučeni o povaze prováděné práce. Práce nesmí být prováděna ve stísněném prostoru. Oblast kolem pracovního prostoru musí být oddělená od ostatních oblastí. Uvnitř oblasti musí být zajištěny bezpečné podmínky provedením kontroly hořlavého materiálu.

##### 4) Kontrola přítomnosti chladiva

Oblast musí být před započítím práce i během práce kontrolována pomocí vhodného detektoru chladiva, aby měl pracující technik přehled o přítomnosti potenciálně hořlavých látek. Zařízení pro detekci úniků musí být vhodné pro použití s hořlavými chladivy (tj. musí být bez jiskření, adekvátně utěsněné nebo zabezpečené proti jiskrám).

##### 5) Přítomnost hasicího přístroje

Pokud je nutné provést jakoukoli tepelnou práci na chladicím zařízení nebo na jakýchkoli souvisejících částech, musí být k dispozici vhodné zařízení pro hašení požáru. V oblasti musí být vždy připraven alespoň jeden hasicí přístroj se suchým práškem nebo CO<sub>2</sub>.

##### 6) Žádné zdroje zapálení

Osoba, která provádí práci na chladicím systému (zahrnující odkrytí jakéhokoli potrubí, které obsahuje nebo obsahovalo hořlavé chladivo), nesmí používat jakékoli zdroje vznícení takovým způsobem, který by mohl zapříčinit nebezpečí požáru nebo výbuchu.

Veškeré zdroje vznícení (např. zapálené cigarety) musí být umístěny dostatečně daleko od místa, kde je prováděna instalace, oprava, odstraňování, likvidace nebo jiné procedury, během nichž může být do okolního prostoru uvolněno hořlavé chladivo. Před zahájením práce ověřte, zda v oblasti kolem zařízení nehrozí riziko vzniku požáru nebo vznícení. Ujistěte se, že jsou v oblasti rozmístěny značky a symboly zakazující kouření.

### 7) Větraná oblast

Před otevřením systému nebo prováděním jakýchkoli prací, při kterých je produkováno teplo, se ujistěte, že je oblast dostatečně větrána (nebo otevřená). V průběhu práce musí být neustále zajištěna dostatečná větrání. Větrání by mělo rozptýlit jakékoli uvolněné chladivo a bezpečně ho odvést do atmosféry.

### 8) Kontroly chladicího zařízení

Původní elektrické součástky musí být vyměněny pouze za součástky, které jsou vhodné pro daný účel a mají správnou specifikaci. Vždy dodržujte pokyny výrobce ohledně údržby a servisu. V případě jakýchkoli pochybností se obraťte na technické oddělení výrobce.

Při instalacích, které využívají hořlavé chladivo, se musí provést následující kontroly:

Velikost sazby/ náboje musí být v souladu s velikostí prostoru, ve kterém jsou instalovány součástky obsahující chladivo;

Ventilační zařízení a vývody fungují správně a nejsou ničím blokovány;

Je-li používán nepřímý chladicí okruh, je vyžadována kontrola přítomnosti chladiva v sekundárním okruhu;

Označení zařízení musí být viditelné a čitelné. Nečitelné známky a značky musí být opraveny;

Chladicí potrubí nebo jeho součástky musí být instalovány v takové poloze, ve které nehrozí jejich vystavení jakékoli látce, která by mohla způsobit korozi komponentů obsahující chladiva, ledaže jsou konstruovány z materiálů odolných vůči korozi (nebo jsou bezpečně chráněny proti korozi).

### 9) Kontrola elektrických zařízení

Oprava a údržba elektrických součástí musí být doplněna úvodními bezpečnostními kontrolami a postupy pro kontroly součástí. Pokud dojde k poruše, která by mohla negativně ovlivnit bezpečnost, nesmí být k okruhu připojen elektrický zdroj, dokud se porucha nevyřeší. Pokud se porucha nedá vyřešit okamžitě a je nutné pokračovat v provozu, musí být využita odpovídající dočasná řešení. O této situaci musí být informován vlastník zařízení (aby si toho byly všechny strany vědomy).

Úvodní bezpečnostní kontroly zahrnují:

Vybíjení kondenzátorů: musí být prováděno v souladu s bezpečnostními předpisy (aby se zabránilo vzniku jisker);

Kontrola toho, zda při nabíjení, obnově nebo čištění systému nejsou odhaleny jakékoli elektrické součásti či elektrické vedení;

Kontrola toho, zda je k dispozici kontinuita uzemnění.

## 7. Opravy těsnících dílů

1) Před odstraněním těsnících krytů apod. při opravách těsnících dílů musí být veškeré elektrické napájecí zdroje odpojeny od zařízení, které je opravováno. Je-li v průběhu opravy/servisu nutné elektrické napájení zařízení, do nejkritičtějšího místa musí být umístěna nepřetržitě fungující forma detekce netěsností, která dokáže včas upozornit na potenciálně nebezpečnou situaci.

2) Je potřeba věnovat zvláštní pozornost následujícím skutečnostem, aby bylo zajištěno, že při práci na elektrických součástkách nedojde ke změnám obalu, které by ovlivnily úroveň ochrany.

Patří sem například poškození kabelů, nadměrný počet připojení, terminály/svorky, které neodpovídají původním specifikacím, poškození těsnění, nesprávná montáž vývodek atd.

Ujistěte se, že je přístroj bezpečně připevněn.

Zajistěte, aby těsnění nebo těsnící materiály nebyly degradovány takovým způsobem, který by jim znemožnil plnit jejich původní účel (zabránění pronikání hořlavých látek). Náhradní díly musí být v souladu se specifikacemi výrobce.



## BEZPEČNOSTNÍ OPATŘENÍ

Poznámka: Použití silikonového těsnicího prostředku může negativně ovlivnit účinnost některých typů zařízení pro detekci úniků. Součásti, které jsou svou samotnou podstatou bezpečné, nemusí být před vlastním zpracováním izolovány.

### 8. Oprava součástí, které jsou svou samotnou podstatou bezpečně chráněny

Nepřivádějte do okruhu žádné trvalé indukční nebo kapacitní zátěže, aniž byste se ujistili, že nemohou překročit povolené napětí nebo proud, který je povolený pro použité zařízení. Pouze na součástech, které jsou svou samotnou podstatou bezpečné, je možné pracovat v přítomnosti hořlavé atmosféry. Testovací zařízení musí mít správné hodnocení/klasifikaci.

Původní součásti měňte pouze za součásti, které specifikoval a schválil výrobce. Jiné součásti mohou vést ke vznícení chladiva v případě netěsnosti.

### 9. Kabeláž

Zkontrolujte, zda kabeláž není vystavena opotřebení, korozi, nadměrnému tlaku, vibracím, ostrým hranám nebo jiným nepříznivým podmínkám. Kontrola musí rovněž zohlednit účinky stárnutí nebo kontinuálních vibrací ze zdrojů, jako jsou kompresory nebo ventilátory.

### 10. Detekce hořlavých chladiv

Při vyhledávání nebo detekci úniku chladiv nesmí být za žádných okolností používány jakékoli potenciální zdroje vznícení. Nesmí být využíván halogenidový hořák (nebo jiný druh detektoru, který používá otevřený plamen).

### 11. Metody detekce úniků

Následující metody detekce úniků jsou považovány za přijatelné u systémů obsahujících hořlavé chladivo. Pro detekci hořlavých chladiv se musí používat elektronické detektory úniků (je nutné zkontrolovat, zda je jejich citlivost dostačující) – mohou nevyžadovat opakovanou kalibraci). (Detektor musí být kalibrován v oblasti bez chladiva.) Ujistěte se, že detektor není potenciálním zdrojem vznícení a hodí se pro použité chladivo. Zařízení pro zjišťování netěsností musí být nastaveno na procentuální podíl LFL chladiva, musí být kalibrováno na použité chladivo a musí se potvrdit příslušné procento plynu (maximálně 25 %). Kapaliny pro detekci úniku jsou vhodné pro použití u většiny chladiv. Je však potřeba se vyhnout použití čisticích prostředků, které obsahují chlór, protože chlór může reagovat s chladivem a korodovat měděné trubky. V případě podezření výskytu úniku, je nutné odstranit/uhasiť všechny otevřené plameny. Pokud je během úniku chladiva vyžadováno tvrdé pájení, veškeré chladice musí být nejprve odstraněny ze systému nebo izolovány (pomocí uzavíracích ventilů) v části systému, který navazuje na netěsnící oblast. Systém se následně propláchne dusíkem, který neobsahuje kyslík (OFN) - před procesem pájení i během něj.

### 12. Odstranění a evakuace

Při otevření okruhu chladiva během oprav nebo jiných procesů se doporučuje používat konvenční postupy. Je důležité dodržovat osvědčené postupy (je třeba brát v úvahu hořlavost). Dodržujte následující postup:

Odstraňte chladivo;

Očistěte obvod pomocí inertního plynu;

Proveďte evakuaci;

Proveďte další čištění inertním plynem;

Otevřete obvod (řezání nebo pájení).

Zásoba chladiva musí být odebrána do odpovídajících vratných válců. Systém musí být propláchnut prostřednictvím OFN, aby se zajistila bezpečnost přístroje. Tento proces může být potřeba několikrát zopakovat. Pro tento úkol se nesmí používat stlačený vzduch ani kyslík.

Proplachování musí být prováděno přerušením vakua pomocí OFN, které se bude doplňovat až do dosažení pracovního tlaku - poté musí být provedeno odvětrání a nakonec opětovné vytvoření vakua. Tento postup musí být opakován tak dlouho, dokud ze systému nezmizí poslední zbytky chladiva. Při použití konečné várky OFN musí být systém odvětrán na úroveň atmosférického tlaku. Následně je možné zahájit práci. Tato operace je naprosto nezbytná, jestliže se bude na potrubí provádět pájení.

Vývod pro vývěvu nesmí být v blízkosti jakéhokoli zdroje zážehu a k dispozici musí být dostatečné větrání.

### **13. Postupy plnění**

Kromě obvyklých postupů plnění je třeba dodržovat následující požadavky. Při používání plnicího zařízení nesmí dojít ke kontaminaci různými chladivy. Hadice nebo potrubí musí být co nejkratší, aby se minimalizovalo množství chladiva, které se v nich usadilo.

Válce musí zůstat ve svislé poloze.

Před naplněním chladiva se ujistěte, že je chladicí systém uzemněn. Po dokončení plnění označte systém (pokud ještě není).

Dbejte na to, aby nedošlo k přeplnění chladicího systému.

Před plněním systému proveďte tlakovou zkoušku s OFN. Těsně po dokončení plnění (před uvedením do provozu) musí být systém testován na úniky. Další zkouška těsnosti se provede před opuštěním místa.

### **14. Vyřazení z provozu**

Před zahájením této procedury se technik musí plně seznámit s přístrojem a všemi jeho detaily. Doporučuje se odstranění všech chladiv. Před zahájením procedury odeberte vzorek oleje a chladiva pro případ, že před dalším použitím recyklovaného chladiva bude nutná analýza. Před zahájením procedury je nezbytné zajistit přístup k elektřině.

- a) Seznamte se s přístrojem a jeho provozem.
- b) Systém elektricky izolujte.
- c) Před zahájením procedury se ujistěte, že:

Je k dispozici manipulační zařízení pro manipulaci s válci chladiva; Jsou k dispozici všechny osobní ochranné prostředky a jsou správně používány;

Je proces rekuperace nepřetržitě kontrolován kompetentní osobou;

Rekuperační zařízení a válce odpovídají příslušným normám.

- d) Pokud je to možné, vyprázdněte čerpadlo.
- e) Není-li možné využít vakuum, vytvořte rozvodné potrubí, pomocí kterého budete moci odstranit chladivo z různých částí systému.
- f) Před začátkem rekuperace se ujistěte, že je válec umístěn na váhy.
- g) Spusťte zařízení pro rekuperaci a postupujte podle pokynů výrobce.
- h) Nepřepíňujte válce. (Ne více než 80 % kapalné náplně).
- i) Nepřekračujte maximální pracovní tlak válce (ani dočasně).
- j) Po správném naplnění válců a dokončení procesu, okamžitě odstraňte válce a zařízení z daného místa a uzavřete všechny izolační ventily.
- k) Rekuperované chladivo se nesmí použít v jiném chladicím systému, dokud nebylo důkladně vyčištěno a zkontrolováno.

### **15. Označení**

Na zařízení musí být umístěn štítek oznamující, že bylo zařízení uvedeno mimo provoz a bylo z něj odstraněno chladivo. Štítek musí být datován a podepsán. Ujistěte se, že jsou na zařízení umístěny štítky, které uvádějí, že zařízení obsahuje hořlavé chladivo.

### **16. Rekuperace**

Chladiva odebraná ze systému (během servisu nebo vyřazení z provozu) musí být bezpečně odstraněna.

Při přemísťování chladiva do válců používejte pouze válce vhodné pro recyklaci chladiv. Ujistěte se, že je k dispozici dostatečný

## BEZPEČNOSTNÍ OPATŘENÍ

---

počet válců pro odebrání celé náplně systému. Všechny použité válce musí být určeny pro recyklované chladivo a musí být pro tuto funkci správně označeny (tj. speciální válce pro zpětné získávání chladiva). Válce musí být vybaveny pojistným ventilem a přidruženými uzavíracími ventily v dobrém provozním stavu. Prázdné recyklační lahve se evakuují a (pokud to je možné) ochlazují před začátkem rekuperace.

Rekuperační zařízení musí být v dobrém provozním stavu, musí být doplněno souborem pokynů týkajících se zařízení, které je využíváno a musí být vhodné pro recyklaci hořlavých chladiv.

K dispozici musí být rovněž sada kalibrovaných vah v dobrém provozním stavu. Hadice musí být v dobrém stavu, kompletní a s dobře těsnícími odpouštěcími spojkami. Před použitím zařízení na rekuperaci zkontrolujte, zda je v uspokojivém provozním stavu, zda je správně udržováno a zda jsou všechny jeho elektrické komponenty dostatečně utěsněny, aby se zabránilo vznícení v případě uvolnění chladiva. Pokud máte jakékoli pochybnosti, obraťte se na výrobce.

Zpětné získané chladivo musí být vráceno dodavateli chladiva v odpovídajícím recyklačním válci a musí k němu být vystaveno příslušné Oznámení o předání odpadu. Nesměšujte chladiva v rekuperačních jednotkách (zejména ve válcích). V případě, že je nutné odstranit kompresory nebo oleje kompresoru, se ujistěte, že byly odpuštěny na přijatelnou úroveň (aby hořlavé chladivo nezůstalo uvnitř maziva). Odpouštěcí/evakuační proces musí být proveden před navrácením kompresoru dodavatelům. Pro urychlení tohoto procesu můžete použít jedině elektrický ohřev těla kompresoru. Při vypouštění oleje ze systému musí být dodržována odpovídající bezpečnostní opatření.

**POZNÁMKA:** Ovládací panel vámi zakoupené jednotky se může lehce odlišovat od ilustračního obrázku (závisí to na konkrétním modelu).

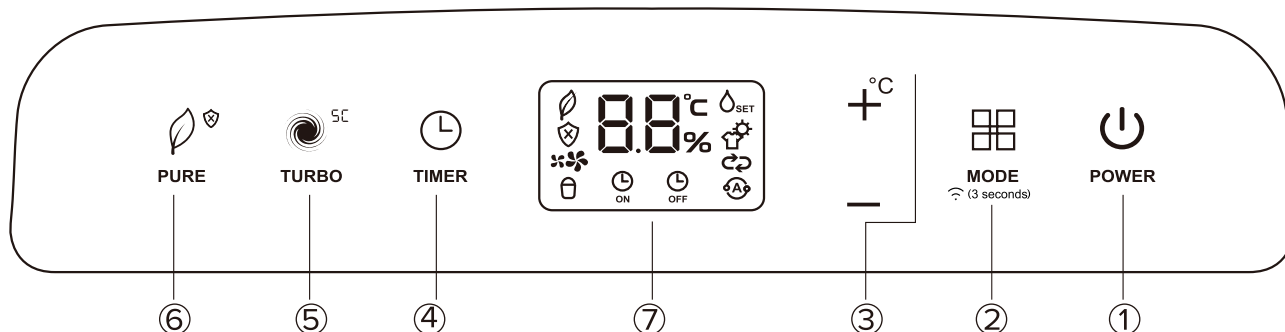

Obr.1

## Ovládací prvky

Po stisknutí tlačítka pro změnu provozních režimů přístroj vydá tón signalizující změnu režimu.

### 1 Napájení - panel

Stisknutím zapnete nebo vypnete odvlhčovač.

POZNÁMKA: Po spuštění nebo zastavení provozu kompresoru může jednotka vydávat hlasitý zvuk (je to normální).

### 2 Mód / Wifi (Wifi jen u některých modelů)

Stisknutím tlačítka vyberte požadovaný provozní režim z těchto variant: Odvlhčování, Sušička, Průběžné odvlhčování a Chytré odvlhčování. POZNÁMKA: Režimy vysoušení a Inteligentní odvlhčování jsou volitelné.

Stiskněte tlačítko Mód po dobu 3 sekund k zahájení režimu bezdrátového připojení (Wifi). Na LED DISPLEJI se zobrazí AP (jednotka v tomto momentě vypne všechny ostatní funkce), což indikuje, že můžete nastavit Bezdrátové připojení. Pokud se připojení (router) podaří během 8 minut, přístroj automaticky ukončí režim bezdrátového připojení a přístroj se vrátí do předchozího stavu. Pokud během 8 minut nedojde k úspěšnému spojení, jednotka automaticky přeruší režim bezdrátového připojení.

### 3 + / - : Tlačítka Nahoru/Dolů

#### • Ovládací tlačítka pro nastavení vlhkosti

Úroveň vlhkosti lze nastavit v rozmezí 35%RH (relativní vlhkosti) až 85%RH (relativní vlhkost) v 5% krocích.

Chcete-li sušší vzduch, - stiskněte ovládací prvek a nastavte nižší procentuální hodnotu (%).

Chcete-li vlhčí vzduch, + stiskněte ovládací prvek a nastavte vyšší procentuální hodnotu (%).

#### • Ovládací tlačítka pro nastavení ČASOVAČE

Použijte tlačítka Nahoru/Dolů pro nastavení času automatického spuštění a automatického

zastavení (od 0,0 do 24).

POZNÁMKA: Stisknutí tlačítka + na 3 sekundy zobrazí pokojovou teplotu na dobu 10 sekund.

### 4 Tlačítko časovače

Stisknutím spustíte funkci automatického spuštění a automatického zastavení (s pomocí tlačítek ⊕ a ⊖).

### 5 Ventilátor / Samočištění

Ovládání rychlosti větráku. Stisknutím můžete zvolit rychlost ventilátoru ve třech krocích-nízká, střední a vysoká. Kontrolka rychlosti ventilátoru se rozsvěcuje v souladu s různými nastaveními rychlosti ventilátoru. Při zvolení vysoké rychlosti ventilátoru se současně rozsvítí kontrolka pro nízkou a střední rychlost.

POZNÁMKA: Ventilátor nelze použít v režimu vlysušení. V průběhu samočištění jsou povoleny funkce Čistička vzduchu a Odstraňování plísní. Stisknutím tlačítka ventilátoru po dobu delší než 3 sekundy spustí samočištěcí funkci. LED displej zobrazí ,SC' po dobu 5 sekund. Znovu stiskněte toto tlačítko po dobu 3 sekund. Tím samočištěcí funkci vypnete, LED displej bude blikat ,SC' po dobu 5 sekund.

### 6 Čištění vzduchu / Odstraňování plísní

Stisknutím tohoto tlačítka vyberte funkci čističky vzduchu, která využívá přiloženého HEPA (High Efficiency Particulate Air) filtru pro snížení obsahu prachu, bakterií a alergenů v místnosti.

Stiskněte tlačítko po dobu 3 sekund pro zapnutí funkce Odstraňování plísní. Znovu stisknutím toto tlačítko na dobu 3 sekund. Tím vypnete funkci Odstraňování plísní a přístroj se vrátí do předchozího stavu.

### 7 Displej

Ukazuje nastavenou % úroveň vlhkosti (od 35% do 85%) nebo dobu automatického spuštění/ vypnutí (0~24) během nastavování a poté

zobrazuje skutečnou úroveň vlhkosti místnosti ( $\pm 5\%$  přesnost) v rozsahu 30% RH (Relativní vlhkost) až 90% RH (Relativní vlhkost). Zobrazí pokojovou teplotu stisknutím tlačítka **+** podložka po dobu 3 sekund.

### Chybové kódy a ochranné kódy:







**AS-** Chyba snímače vlhkosti-Odpojte jednotku a znovu ji zapojte. Pokud se chyba opakuje, zavolejte servis.

**ES-** Chyba snímače teploty - Odpojte jednotku a znovu ji zapojte. Pokud se chyba opakuje, zavolejte servis.

**E4-** Komunikační chyba zobrazená na displeji -- Zařízení odpojte od sítě a znovu jej zapojte. Pokud se chyba opakuje, volejte servis.

**P2-** Nádržka je plná nebo není ve správné poloze - Vyprázdněte nádržku a vraťte ji do správné polohy.

### Indikátory na displeji :

- |   |                                       |  |  |
|---|---------------------------------------|--|--|
|  | -Kontrolka funkce Čištění vzduchu     |   | -Kontrolka funkce Vysoušení              |
|  | -Kontrolka funkce Odstraňování plísní |   | -Kontrolka funkce Průběžného odvlhčování |
|  | -Kontrolka rychlosti ventilátoru LOW  |   | -Kontrolka funkce Chytrého odvlhčování   |
|  | -Kontrolka rychlosti ventilátoru MED  | <b>POZNÁMKA:</b> Když kontrolky nesvítí, stiskněte jakékoliv tlačítko (kromě tlačítka napájení) , rozsvítí se. Poté stiskněte tlačítko pro spuštění požadovaného módu. |  |
|  | -Kontrolka rychlosti ventilátoru HIGH |  |  |
|  | -Indikátor plné nádoby na vodu        |  |  |
|  | -Indikátor zapnutého časovače         |  |  |
|  | -TIMER OFF časovače                   |  |  |
|  | -Indikátor režimu vysoušení           |  |  |

## Další funkce

### Plná nádržka - Kontrolka

Rozsvítí se, když je nádržka připravena k vyprázdnění nebo když je vyjmuta nebo není ve správné poloze.

### Automatické vypnutí

Odvlhčovač se sám vypne, když je nádržka plná, když je vyjmuta nebo není ve správné poloze. U některých modelů bude motor ventilátoru pokračovat v činnosti po dobu 30 sekund.

### Automatické odmrazování

Když se na cívkách výparníku nashromáždí námraza, kompresor se vypne a ventilátor bude pokračovat v chodu, dokud námraza nezmizí.

**POZNÁMKA:** Při automatickém odmrazování může být z jednotky slyšet zvuk toku chladiva (je to normální).

### Před obnovením provozu vyčkejte 3 minuty

Po vypnutí nelze jednotku po dobu prvních 3 minut zapnout/restartovat. Tato funkce pomáhá chránit jednotku. Provoz se automaticky spustí po 3 minutách.

### Režim inteligentního odvlhčování(volitelný)

V režimu inteligentního odvlhčování jednotka automaticky reguluje vlhkost místnosti tak, aby se pohybovala v komfortním rozsahu 45 % až 55 % (v závislosti na pokojové teplotě). Funkce nastavení vlhkosti nebude v provozu.

### Automatické restartování

Pokud se jednotka kvůli výpadku proudu nečekaně odpojí, po obnovení napájení se automaticky restartuje s předchozím nastavením.

### Funkce Odstraňování plísní

Stiskněte tlačítko Čištění vzduchu po dobu 3 sekund. Tím tuto funkci zapnete. Nastaví otáčky ventilátoru a dobu provozu odvlhčovače (až 4 hodiny), ve vztahu k naměřené skutečné vlhkosti. To maximalizuje pohodlí při užívání místnosti a současně snižuje riziko plísní a růstu bakterií.

Chcete-li tuto funkci vypnout, stiskněte tlačítko Čištění vzduchu po dobu 3 sekund nebo vyberte jiný provozní mód tlačítkem pro volbu módu.

### Samočištění

Stiskněte tlačítko Turbo po dobu 3 sekund k tomu, abyste zapnuli tuto funkci. Tato funkce se aktivuje, jakmile přístroj vypnete. Spustí ventilátor na vysoké

otáčky na dobu 15 minut

## Funkce čističky vzduchu

Tato funkce výrazně snižuje obsah prachu, bakterií a alergenů v místnosti, za použití HEPA (vysoká účinnost částic vzduchu) filtru dodávaného s jednotkou.

Stiskněte tlačítko Čištění vzduchu pro aktivaci funkce Čističky vzduchu. Všechny ostatní režimy a speciální funkce se vypnou. Ujistěte se, že jste zasunuli HEPA filtr, jak je znázorněno na obr. A.

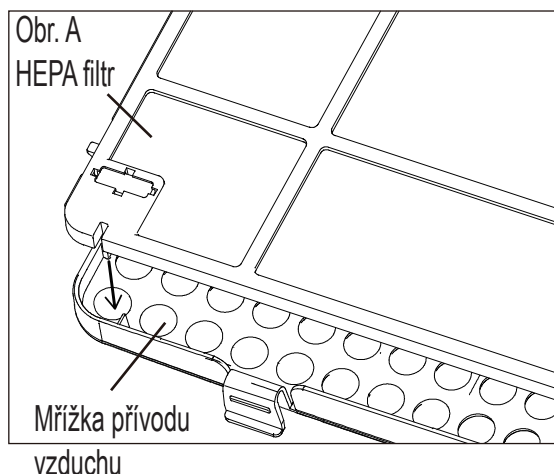

## Nastavení časovače

- Je-li jednotka zapnutá a stisknete tlačítko Timer (Časovač), rozsvítí se kontrolka Timer Off. Znamená to, že se spustil program automatického vypnutí (Auto Stop). Pokud tlačítko zmáčknete znovu, rozsvítí se kontrolka Timer On. Znamená to, že se spustil program automatického zapnutí (Auto Start).
- Je-li jednotka vypnutá a stisknete tlačítko Timer (Časovač), rozsvítí se kontrolka Timer On. Znamená to, že se spustil program automatického zapnutí (Auto Start). Pokud tlačítko zmáčknete znovu, rozsvítí se kontrolka Timer Off. Znamená to, že se spustil program automatického vypnutí (Auto Stop).
- Zmáčknete nebo držete zmáčknuté tlačítko NAHORU nebo DOLŮ pro změnění času Automatického zapnutí/vypnutí po intervalech dlouhých 0,5 hodin do hodnoty 10 hodin a následně po intervalech dlouhých 1 hodinu do hodnoty 24 hodin. Jednotka bude automaticky odpočítávat čas, který zbývá do zapnutí.
- Zvolený čas se zaregistruje během 5 sekund a systém automaticky zobrazí předchozí nastavení vlhkosti.
- Pokud se nastaví doba pro funkci Auto start a Auto stop v rámci jedné programovací sekvence, rozsvítí se kontrolka TIMER ON OFF, která oznamuje, že je nastavena doba pro zapnutí (ON) i vypnutí (OFF).
- Program časovače automatického vypnutí/zapnutí můžete kdykoliv zrušit VYPNUTÍM/ZAPNUTÍM jednotky nebo nastavením časovače na hodnotu 0,0.
- Pokud se na LED displeji zobrazí kód P2, zruší se také funkce automatického Zapnutí/Vypnutí.

## Režim vysoušení (volitelný)

V režimu vysoušení může jednotka využít funkci MAX odvlhčování. Rychlost ventilátoru je pevně nastavena na vysokou rychlost.

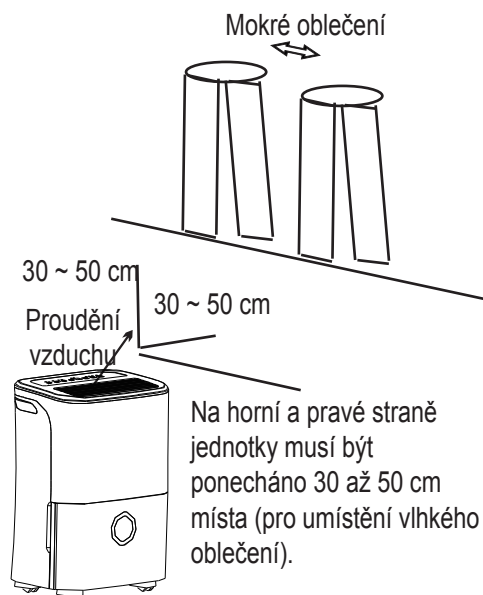

Obr. A

## POZNÁMKA:

- Režim vysoušení musí být provozován v uzavřené místnosti (neotevírejte okna a dveře)
- Pro zajištění nejefektivnějšího odvlhčování nejdříve usušte mokré oblečení.
- Ujistěte se, že vzduch proudí přímo na mokré oblečení (Viz Obr. A).
- Odvlhčení vodou nasáklého oblečení nemusí být dostatečně efektivní.

## UPOZORNĚNÍ

- Nezakrývejte oblečením vývod vzduchu jednotky. Může to způsobit přehnaný nárůst teploty, požár nebo poruchu jednotky.
- Nepokládejte mokré oblečení na horní stranu jednotky a dávejte pozor, ať do jednotky nekape voda. Může to způsobit zkrat, úraz elektrickým proudem nebo ucpání či poruchu jednotky.

## Identifikace součástí

### Přední strana

- ① Ovládací panel
- ② Rukojeť (obě strany)
- ③ Mřížka odvodu vzduchu
- ④ Nádržka na vodu
- ⑤ Okno ukazující úroveň vody

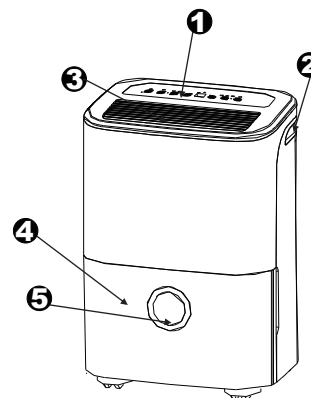

Obr. 2

### Zadní strana

- ① Vývod vypouštěcí hadice
- ② Kolečko
- ③ Napájecí kabel a zástrčka
- ④ Mřížka přívodu vzduchu
- ⑤ Vzduchový filtr (za mřížkou)
- ⑥ HEPA filtr (dodává se s přístrojem, instalujte jak je znázorněno na Obr. B)
- ⑦ Spona napájecího kabelu (Použita pouze během skladování jednotky.)

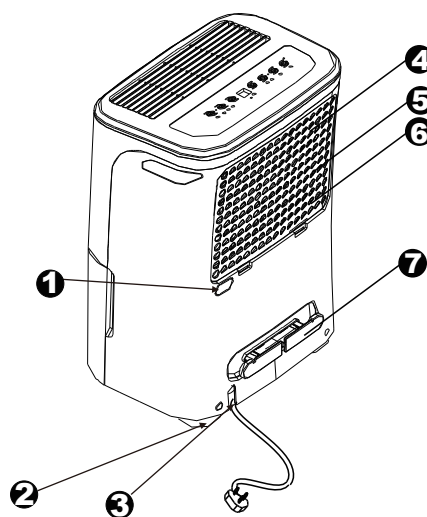

Obr. 3

**POZNÁMKA:** Všechny obrázky uvedené v příručce jsou určeny pouze pro informativní účely. Skutečný tvar vámi zakoupené jednotky se může mírně lišit. Vzhled by však měl být přibližně stejný. Ovládání a funkce jsou stejné.

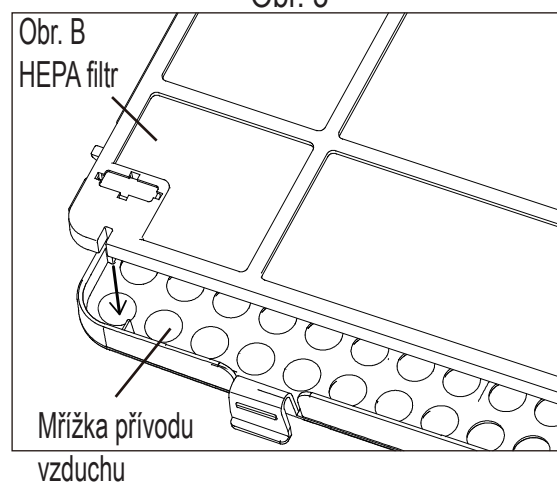



## Umístění jednotky

Odvlhčovač pracující v suterénu bude mít minimální nebo nulový účinek při odvlhčování sousedního uzavřeného úložného prostoru (např. skříň), pokud není zajištěna dostatečná cirkulace vzduchu (dovnitř a ven).

- Nepoužívejte v exteriéru.
- Tento odvlhčovač je určen pouze pro použití v domácnosti. Tento odvlhčovač není určen pro komerční nebo průmyslové použití.
- Umístěte odvlhčovač na hladkou, rovnou podlahu, která je dostatečně silná na to, aby udržela jednotku s plnou nádrží vody.
- Zajistěte minimálně 20 cm volného prostoru na všech stranách jednotky, aby byla zajištěna dobrá cirkulace vzduchu.
- Umístěte přístroj do oblasti, kde teplota neklesá pod 5°C (41°F). Cívky mohou být pokryty námrazou při teplotách pod 5°C (41°F), což může negativně ovlivnit výkon.
- Neumísťujte jednotku poblíž sušičky, ohřívače nebo radiátoru.
- Jednotka je určena například na ochranu knih nebo cenností před vlhkostí.
- Odvlhčovač můžete používat v suterénu, abyste zabránili poškození způsobenému vlhkostí.
- Odvlhčovač je nejúčinnější, když pracuje v uzavřeném prostoru.
- Zavřete všechny dveře, okna a další otvory do místnosti.

## Při používání jednotky

- Při prvním použití nechte odvlhčovač nepřetržitě spuštěný po dobu 24 hodin.
- Tento přístroj je určen k provozu v pracovním prostředí v rozmezí od 5°C/41°F do 32°C/90°F a od 30% (RH) do 80% (RH).
- Pokud byla jednotka právě vypnuta a musí se ihned znovu zapnout, počkejte přibližně tři minuty na to, než se u ní obnoví správný provoz.
- Nepřipojujte odvlhčovač do vícenásobné zásuvky, ve které jsou zapojeny jiné elektrické spotřebiče.
- Zvolte si vhodné místo, na kterém je snadný přístup k elektrické zásuvce.
- Připojte přístroj do elektrické zásuvky s uzemněním.
- Ujistěte se, že je nádržka na vodu správně namontována (jinak jednotka nebude správně fungovat).

**Poznámka:** Když voda v nádrži dosáhne určité úrovně, dejte pozor, aby se stroj omylem neposunul a nedošlo k jeho pádu.

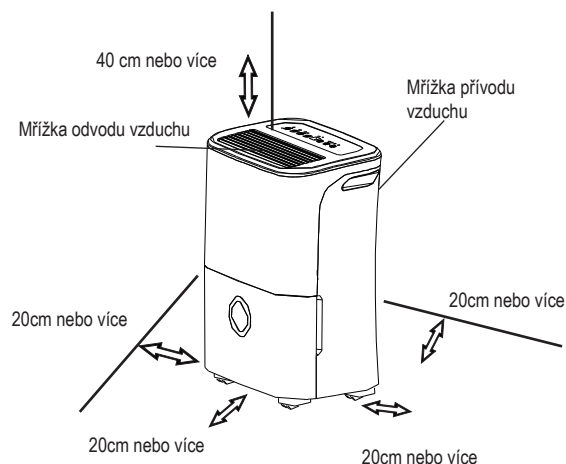

Obr. 4

### Kolečka (nainstalujte na čtyřech bodech na spodní straně jednotky)

- Nejezděte s kolečky přes koberec a nehýbejte jednotkou, pokud je v nádrži voda. (Jednotka se může převrátit a vylít vodu z nádrže.)

**POZNÁMKA:** Kolečka jsou volitelná a některé modely je nemají.

**Odstranění nashromážděné vody****Existují dva způsoby odstranění nashromážděné vody.****1. Použijte nádržku**

- Když je nádržka naplněna, rozsvítí se kontrolka, která indikuje její naplnění - displej zobrazí P2.
- Pomalu vytáhněte nádržku. Pevně uchopte levou a pravou rukojeť a opatrně táhněte nádržku přímo k sobě tak, aby nedošlo k úniku vody. Nepokládejte nádržku na podlahu (spodek nádržky není rovnoměrný). V opačném případě nádržka spadne a dojde k úniku vody.
- Vylejte vodu a vraťte nádržku na původní místo. Nádržka musí být bezpečně usazena na původním místě, aby mohl odvlhčovač fungovat.
- Stroj se vrátí do původního stavu, jakmile je nádržka umístěna do správné polohy.

1. Lehce povytáhněte nádržku.

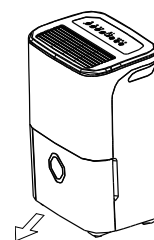

Obr. 5

2. Držte obě strany nádržky stejnou silou a vytáhněte ji z jednotky.

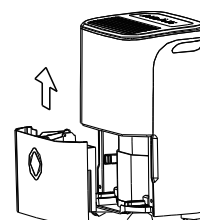

Obr. 6

3. Vylejte vodu ven.

**POZNÁMKA:**

- Při vytahování nádržky se nedotýkejte žádných částí uvnitř jednotky. Mohlo by dojít k poškození výrobku. Ujistěte se, že nádržku zasunujete do jednotky jemně.
- Pokud se nádržka o něco zadrhne nebo se jí nepodaří zasunout do správné polohy, jednotka nebude fungovat.
- V jednotce zůstane po vytáhnutí nádržky voda, kterou je nutné vysušit.

## Odstranění nashromážděné vody

### 2. Kontinuální vypouštění

- Voda může být automaticky vyprázdněna do odtoku v podlaze po připojení hadice k jednotce (není součástí dodávky).
- Sundejte gumovou zátku ze zadního otvoru pro odtokovou/výpustní hadici. Připojte odtokovou hadici (ID = 13,5 mm) a umístěte ji k odtoku v podlaze nebo k jinému vhodnému odtokovému potrubí (viz Obr. 7).
- Ujistěte se, že je hadice zajištěna tak, aby nedošlo k netěsnostem.
- Hadici nasměrujte k odtoku a ujistěte se, že na ní nejsou uzly, které by bránily průtoku vody.
- Umístěte konec hadice do odtoku a ujistěte se, že je její konec vodorovný nebo nasměrovaný dolů, aby voda mohla plynule odtékat. Hadice nesmí směřovat nahoru.
- Ujistěte se, že je hadice umístěna níž než otvor pro odtokovou hadici, do kterého je vložena.
- Zvolte požadované nastavení vlhkosti a rychlosti ventilátoru na jednotce, abyste mohli zahájit nepřetržité odvádění vlhkosti.

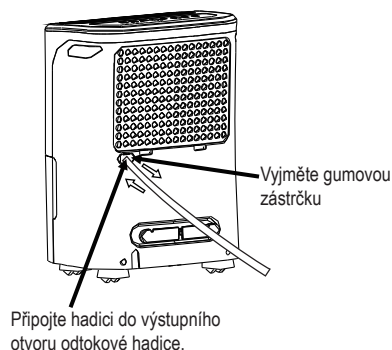

Obr.7

**POZNÁMKA:** Pokud se funkce nepřetržitého/kontinuálního odtoku nepoužívá, odstraňte odtokovou hadici z výstupního otvoru a zasuňte do něj gumovou zástrčku.

## Údržba a čištění odvlhčovače

**Před čištěním vypněte odvlhčovač a vytáhněte zástrčku ze zásuvky.**

### 1. Očistěte mřížky a skříň/obal

- Používejte pouze vodu a jemný saponát. Nepoužívejte bělidla ani abraziva.
- Neaplikujte vodu přímo na hlavní jednotku. Mohlo by to způsobit úraz elektrickým proudem, poškození izolace nebo zničení jednotky.
- Mřížky přívodu a odvodu vzduchu se velmi snadno znečišťují a k jejich čištění je proto potřeba použít vysavač s kartáčovou násadou.

### 2. Vyčistěte nádržku

Jednou za pár týdnů vyčistěte nádržku, abyste zabránili růstu plísní a bakterií. Částečně naplňte nádržku čistou vodou a přidejte do ní trochu jemného saponátu. Protřepejte nádržku, vyprázdněte ji a nakonec opláchněte.

**POZNÁMKA:** Nepoužívejte na čištění nádržky myčku.

Po čištění musí být nádržka bezpečně usazena zpátky na své místo, aby mohl odvlhčovač správně fungovat.

### 3. Vyčistěte vzduchový filtr

Vzduchový filtr za přední mřížkou by měl být zkontrolován a vyčištěn nejméně jednou za dva týdny (nebo častěji, pokud je to nutné).

**POZNÁMKA: FILTR NEPERTE ANI NUMÝVEJTE V AUTOMATICKÉ MYČCE NA NÁDOBÍ.**

#### Odejmutí:

- Uchopte jazýček na filtru, zatáhněte za něj směrem vzhůru a poté jej vytáhněte (viz obr. 8).
- Filtr vyčistěte teplou vodou s jemným saponátem. Před výměnou filtr opláchněte a nechte ho uschnout. Nečistěte filtr v myčce na nádobí.

#### Připojení:

- Vzduchový filtr vložte do jednotky ze spodní strany (směrem vzhůru). Viz Obr. 10.

#### UPOZORNĚNÍ:

NEPOUŽÍVEJTE odvlhčovač bez filtru. Dojde k jeho ucpaní nečistotami a následnému snížení výkonu.

POZNÁMKA: Skříň a přední část mohou být oprášeny suchým hadříkem (bez obsahu oleje) nebo umyty hadříkem navlhčeným v roztoku teplé vody a jemného mycího prostředku. Důkladně opláchněte a osušte. Na přední stranu skříně nikdy nepoužívejte drsné čisticí prostředky, vosky nebo leštidla. Před utřením ovládacích prvků vykruťte z hadříku přebytečnou vodu. Voda, která se dostane do ovládacích prvků nebo do jejich okolí, může způsobit poškození přístroje.

### Údržba a čištění odvlhčovače

#### 4. Když jednotku delší dobu nepoužíváte

- Nádržku vyprázdněte až jeden den po vypnutí jednotky.
- Vyčistěte hlavní jednotku, vodní nádržku a vzduchový filtr.
- Zakryjte jednotku plastovým pytlkem.
- Skladujte jednotku na suchém, dobře větraném místě.

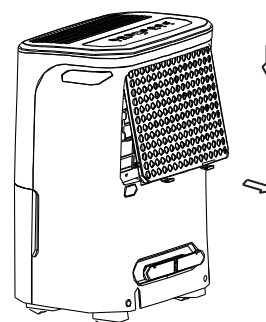

Obr. 8

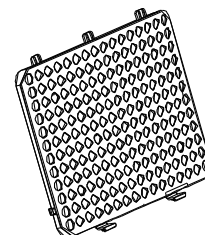

Obr. 9

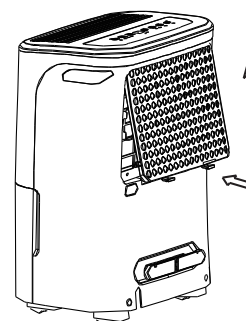

Obr. 10

Předtím, než zavoláte servis, si nejprve důkladně přečtete níže uvedenou tabulku.

Problém	Co zkontrolovat
<p><b>Jednotka nelze spustit</b></p>	<ul style="list-style-type: none"> <li>• Ujistěte se, že je odvlhčovač správně zapojen do zásuvky.</li> <li>• Zkontrolujte skříňku s pojistkami/jističi.</li> <li>• Odvlhčovač dosáhl své přednastavené maximální úrovně nebo je plná nádržka.</li> <li>• Nádržka na vodu není ve správné poloze.</li> </ul>
<p><b>Odvlhčovač nevysušuje vzduch tak, jak by měl</b></p>	<ul style="list-style-type: none"> <li>• Neumožnili jste mu dostatek času na odstranění vlhkosti.</li> <li>• Ujistěte se, že přední nebo zadní stranu odvlhčovače neblokuje žaluzie nebo nábytek.</li> <li>• Ovládání vlhkosti možná není nastaveno na dostatečně nízkou hodnotu.</li> <li>• Zkontrolujte, zda jsou bezpečně uzavřeny všechny dveře, okna a další otvory.</li> <li>• Teplota místnosti je příliš nízká (méně než 5 °C(41 °F)).</li> <li>• V místnosti je petrolejový ohříváč nebo něco, co do okolí vypouští vodní páru.</li> </ul>
<p><b>Přístroj při provozu vydává hlasitý zvuk</b></p>	<ul style="list-style-type: none"> <li>• Vzduchový filtr je zanesený.</li> <li>• Jednotka je nakloněná a není ve správné (svislé) poloze.</li> <li>• Povrch podlahy není rovný.</li> </ul>
<p><b>Na cívkách se objevuje námraza</b></p>	<ul style="list-style-type: none"> <li>• To je normální. Odvlhčovací jednotka má funkci automatického odmrazování.</li> </ul>
<p><b>Voda na podlaze</b></p>	<ul style="list-style-type: none"> <li>• Připojení hadice k přístroji možná není dostatečně těsné.</li> <li>• K odběru vody používáte nádržku, ale do vypouštěcího otvoru na zadní straně přístroje není zastrčená zátka.</li> </ul>
<p><b>Na displeji se objevilo ES, AS, E4 nebo P2</b></p>	<ul style="list-style-type: none"> <li>• Jedná se o chybové kódy a ochranné kódy. Viz část <b>OVLÁDACÍ PRVKY ODVLHČOVAČE</b>.</li> </ul>

Όταν χρησιμοποιείτε τον αφυγραντήρα σε Ευρωπαϊκές χώρες, πρέπει να ληφθούν υπόψη τα παρακάτω:

**ΔΙΑΘΕΣΗ:** Μην απομακρύνετε το προϊόν ως αδιαχώριστο αστικό απόβλητο. Η συλλογή τέτοιων αποβλήτων για ειδική μεταχείριση είναι απαραίτητη.

Απαγορεύεται να τοποθετήσετε την συσκευή αυτή στα σπιτικά σας απόβλητα.

Για διάθεση, υπάρχουν αρκετές επιλογές:

- A) Ο δήμος έχει ιδρύσει συστήματα συλλέξεως, όπου ηλεκτρικά απόβλητα μπορούν να διατεθούν δωρεάν απο τον ιδιοκτήτη.
- B) Όταν αγοράζετε ένα νέο προϊόν, ο πωλητής μπορεί να πάρει πίσω το παλιό σας προϊόν χωρίς χρέωση.
- Γ) Ο κατασκευαστής θα παραλάβει την παλιά σας συσκευή χωρίς κάποια χρέωση προς τον αγοραστή.
- Δ) Καθώς τα παλιά προϊόντα εμπεριέχουν πολύτιμα υλικά, μπορούν να πωληθούν σε σιδεράδες.

Η εγκατάλειψη των αποβλήτων σε δάση και πεδιάδες θέτει σε κίνδυνο την υγεία σας, καθώς επιβλαβείς ουσίες καταλήγουν σε κοντινές πηγές νερού, με αποτέλεσμα να εισέρχονται στην τροφική αλυσίδα.

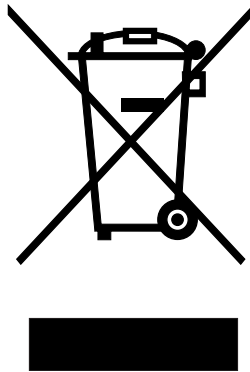

# ΠΕΡΙΕΧΟΜΕΝΑ

---

## **ΜΕΤΡΑ ΑΣΦΑΛΕΙΑΣ**

Προειδοποίηση.....	2
Προσοχή.....	2
Ηλεκτρικές πληροφορίες .....	4
ΠΡΟΕΙΔΟΠΟΙΗΣΕΙΣ (μόνο για συσκευές που χρησιμοποιούν ψυκτικό υγρό R290/R32) .....	5

## **ΧΕΙΡΙΣΤΗΡΙΑ ΣΤΟΝ ΑΦΥΓΡΑΝΤΗΡΑ**

ΧΕΙΡΙΣΤΗΡΙΑ.....	11
ΑΛΛΑ ΧΑΡΑΚΤΗΡΙΣΤΙΚΑ.....	12

## **ΑΝΑΓΝΩΡΙΣΗ ΕΞΑΡΤΗΜΑΤΩΝ**

Αναγνώριση εξαρτημάτων.....	15
Τοποθέτηση του προϊόντος.....	16

## **ΛΕΙΤΟΥΡΓΙΑ ΤΟΥ ΠΡΟΪΟΝΤΟΣ**

Κατά τη χρησιμοποίηση του προϊόντος .....	16
Αφαιρώντας το νερό που μαζεύτηκε.....	17

## **ΦΡΟΝΤΙΔΑ ΚΑΙ ΣΥΝΤΗΡΗΣΗ**

Φροντίδα και καθαρισμός του αφυγραντήρα.....	18
--	----

## **ΣΥΜΒΟΥΛΕΣ ΓΙΑ ΑΝΤΙΜΕΤΩΠΙΣΗ ΠΡΟΒΛΗΜΑΤΩΝ**



Συμβουλές για αντιμετώπιση προβλημάτων .....	20
--	----

## **Διαβάστε Αυτό Το Εγχειρίδιο**



Μέσα θα βρείτε πολλές βοηθητικές συμβουλές σχετικά με το πως να χρησιμοποιήσετε και να συντηρήσετε σωστά το κλιματιστικό σας. Λίγη πρόληπτική φροντίδα εκ μέρους σας θα σας γλιτώσει πολύ χρόνο και χρήμα σε όλη τη διάρκεια ζωής του κλιματιστικού σας. Θα βρείτε πολλές λύσεις σε συχνά προβλήματα στον πίνακα με τις συμβουλές για αντιμετώπιση προβλημάτων. Εάν διαβάσετε πρώτα τον πίνακα μας με τις συμβουλές για αντιμετώπιση προβλημάτων, δεν θα χρειαστεί να καλέσετε βοήθεια ποτέ για τίποτα.

Για να αποφύγετε τυχόν τραυματισμό σε εσάς ή στους γύρω σας, καθώς και υλική ζημιά, οι παρακάτω οδηγίες πρέπει να ακολουθηθούν. Λανθασμένη χρήση λόγω αγνόησης των οδηγιών μπορεί να προκαλέσουν βλάβη ή ζημιά.

- Η σοβαρότητα του προβλήματος διαβαθμίζεται από τις παρακάτω ενδείξεις.

 <b>ΠΡΟΕΙΔΟΠΟΙΗΣΗ</b>	Αυτό το σύμβολο συμβολίζει πιθανότητα θανάτου ή σοβαρού τραυματισμού.
 <b>ΠΡΟΣΟΧΗ</b>	Αυτό το σύμβολο συμβολίζει πιθανότητα τραυματισμού ή υλικών ζημιών.

- Οι σημασίες των συμβόλων που χρησιμοποιούνται σε αυτό το εγχειρίδιο είναι οι παρακάτω.

	<b>Ποτέ μην το κάνετε αυτό.</b>
	<b>Πάντα να το κάνετε αυτό.</b>

**⚠ ΠΡΟΕΙΔΟΠΟΙΗΣΗ**

<p> Μην ξεπερνάτε την ισχύ της τροφοδοσίας του ρεύματος ή της συσκευής.</p> <ul style="list-style-type: none"> <li>• Σε αντίθετη περίπτωση, μπορεί να προκληθεί ηλεκτρικό σοκ ή φωτιά εξαιτίας υπερβολικής ανόδου της θερμοκρασίας.</li> </ul>	<p> Μην ενεργοποιείτε και απενεργοποιείτε τη μονάδα τοποθετώντας ή αφαιρώντας το καλώδιο τροφοδοσίας από τη πρίζα.</p> <ul style="list-style-type: none"> <li>• Μπορεί να προκληθεί ηλεκτρικό σοκ ή φωτιά εξαιτίας της υπερβολικής ζέστης.</li> </ul>	<p> Μην προκαλείτε ζημιά ή χρησιμοποιείτε μη εγκεκριμένο καλώδιο τροφοδοσίας ρεύματος.</p> <ul style="list-style-type: none"> <li>• Μπορεί να προκληθεί ηλεκτρικό σοκ ή φωτιά.</li> </ul>
<p> Μην τροποποιείτε το μήκος του καλωδίου τροφοδοσίας ρεύματος και μην μοιράζετε την πρίζα με άλλες συσκευές</p> <ul style="list-style-type: none"> <li>• Μπορεί να προκληθεί ηλεκτρικό σοκ ή φωτιά εξαιτίας της υπερβολικής ζέστης.</li> </ul>	<p> Μην τοποθετείτε ή αφαιρείτε το καλώδιο από την πρίζα με βρεγμένα χέρια.</p> <ul style="list-style-type: none"> <li>• Μπορεί να προκληθεί ηλεκτρικό σοκ.</li> </ul>	<p> Μην τοποθετείτε το προϊόν κοντά σε πηγή θερμότητας.</p> <ul style="list-style-type: none"> <li>• Τα πλαστικά εξαρτήματα ενδέχεται να λιώσουν και να προκαλέσουν φωτιά.</li> </ul>
<p> Αποσυνδέστε από το ρεύμα εάν παρατηρήσετε περίεργους θορύβους, μυρωδιές ή καπνούς να προέρχονται από την συσκευή.</p> <ul style="list-style-type: none"> <li>• Μπορεί να προκληθεί φωτιά ή ηλεκτρικό σοκ.</li> </ul>	<p> Δεν θα πρέπει σε καμία περίπτωση να προσπαθήσετε να αποσυναρμολογήσετε ή να επισκευάσετε μόνοι σας τη συσκευή.</p> <ul style="list-style-type: none"> <li>• Μπορεί να χαλάσει η μηχανή ή να προκληθεί ηλεκτρικό σοκ.</li> </ul>	<p> Πριν εγκαταστήσετε, καθαρίσετε ή επισκευάσετε τη μονάδα, βεβαιωθείτε πως την έχετε βγάλει από την πρίζα.</p> <ul style="list-style-type: none"> <li>• Μπορεί να προκληθεί ηλεκτρικό σοκ ή τραυματισμός.</li> </ul>
<p> Μην χρησιμοποιείτε την μηχανή κοντά σε εύφλεκτο αέριο ή καύσιμα όπως βενζίνη, διαλυτικά, κλπ.</p> <ul style="list-style-type: none"> <li>• Μπορεί να προκληθεί έκρηξη ή φωτιά.</li> </ul>	<p> Μην πίνετε ή χρησιμοποιείτε το νερό που βγαίνει από τη συσκευή.</p> <ul style="list-style-type: none"> <li>• Περιέχει ρύπους και μπορεί να σας βλάψουν στην υγεία.</li> </ul>	<p> Μην αφαιρείτε το δοχείο νερού την ώρα της λειτουργίας της συσκευής.</p> <ul style="list-style-type: none"> <li>• Μπορεί να ενεργοποιηθεί το σύστημα σήμανσης γεμάτου δοχείου και να προκληθεί ηλεκτρικό σοκ.</li> </ul>



**⚠ ΠΡΟΣΟΧΗ**

**⊘ Μην χρησιμοποιείτε τη συσκευή σε μικρούς χώρους.**

- Έλλειψη εξαερισμού ενδέχεται να προκαλέσει υπερθέρμανση και φωτιά.

**⊘ Μην τοποθετείτε την συσκευή σε μέρη όπου ενδέχεται να βραχεί από νερά.**

- Ενδέχεται να εισέλθει νερό στη συσκευή και να ακυρώσει τη μόνωση. Μπορεί να προκληθεί ηλεκτρικό σοκ ή φωτιά.

**Ⓛ Τοποθετήστε την συσκευή σε ένα ισόπεδο και στοιβαρό μέρος του πατώματος.**

- Εάν η συσκευή πέσει κάτω, μπορεί να χυθεί νερό και να προκαλέσει υλικές ζημιές, ηλεκτρικό σοκ ή φωτιά.

**⚠ ΠΡΟΣΟΧΗ**

**⊘ Μην καλύπτετε της τρύπες εισαγωγής και εξαγωγής αέρα με ρούχα ή πετσέτες.**

- Η έλλειψη κυκλοφορίας του αέρα μπορεί να οδηγήσει σε υπερθέρμανση και φωτιά.

**Ⓛ Πρέπει να λαμβάνεται φροντίδα όταν χρησιμοποιείτε την συσκευή με τα παρακάτω είδη ατόμων:**

- Νεογέννητα, παιδιά, ηλικιωμένοι και άτομα ευαίσθητα στην υγρασία.

**⊘ Μην χρησιμοποιείτε την συσκευή σε μέρη όπου υπάρχουν χημικά.**

- Αυτό μπορεί να προκαλέσει φθορά της συσκευής εξαιτίας των χημικών και των διαλυτών που υπάρχουν στον αέρα.

**⊘ Ποτέ μην τοποθετείτε το δάχτυλό σας ή άλλα ξένα αντικείμενα στις σχάρες ή τα ανοίγματα. Φροντίστε να προειδοποιήσετε τα παιδιά για αυτούς τους κινδύνους.**

- Μπορεί να προκληθεί ηλεκτρικό σοκ ή βλάβη στη συσκευή.

**⊘ Μην τοποθετείτε βαριά αντικείμενα στο καλώδιο τροφοδοσίας ρεύματος και φροντίστε να μην πιέζεται το καλώδιο.**

- Υπάρχει κίνδυνος φωτιάς ή ηλεκτρικού σοκ.

**⊘ Μην σκαφαλώνετε και μην κάθεστε πάνω στη συσκευή.**

- Μπορεί να τραυματιστείτε εάν πέσετε από τη συσκευή ή εάν πέσει κάτω η συσκευή.

**Ⓛ Πάντα να τοποθετείτε τα φίλτρα καλά και με ασφάλεια. Να καθαρίζετε τα φίλτρα κάθε δύο εβδομάδες.**

- Η λειτουργία της συσκευής χωρίς φίλτρα ενδέχεται να προκαλέσει βλάβη.

**Ⓛ Εάν μπει νερό στην συσκευή, κλείστε τη συσκευή και αποσυνδέστε τη από το ρεύμα, και έπειτα καλέστε εγκεκριμένο τεχνικό.**

- Μπορεί να προκληθεί βλάβη στη συσκευή ή ατύχημα.

**⊘ Μην τοποθετείτε βάζα με λουλούδια ή άλλα δοχεία με νερό πάνω στη συσκευή.**

- Ενδέχεται να μπει νερό στη συσκευή, προκαλώντας ακύρωση της μόνωσης και ηλεκτρικό σοκ ή φωτιά.

**⚠ ΠΡΟΣΟΧΗ:**

- Αυτή η συσκευή μπορεί να χρησιμοποιηθεί από παιδιά ηλικίας 8 ετών και άνω, καθώς και άτομα με μειωμένες σωματικές, αισθητικές ή νοητικές ικανότητες ή με έλλειψη πείρας και γνώσης, εφόσον έχουν λάβει την απαραίτητη καθοδήγηση σχετικά με την ασφαλή χρήση της συσκευής και έχουν κατανοήσει τους πιθανούς κινδύνους. Τα παιδιά δεν θα πρέπει να παίζουν με την συσκευή. Ο καθαρισμός και η συντήρηση δεν θα πρέπει να γίνεται από παιδιά χωρίς επίβλεψη, (εφαρμοστέο για Ευρωπαϊκές Χώρες)
- Αυτή η συσκευή δεν προορίζεται για χρήση από άτομα (συμπεριλαμβανομένων παιδιών) με μειωμένες σωματικές, αισθητικές ή νοητικές ικανότητες ή με έλλειψη πείρας και γνώσης, εκτός και εάν έχουν λάβει την απαραίτητη καθοδήγηση σχετικά με την ασφαλή χρήση της συσκευής από άτομο που ευθύνεται για την ασφάλειά τους. Τα παιδιά θα πρέπει να επιβλέπονται για να

- διαβεβαιωθεί πως δεν θα παίζουν με την συσκευή, (εφαρμοστέο για άλλες χώρες εκτός των Ευρωπαϊκών Χωρών)
- Εάν το καλώδιο τροφοδοσίας υποστεί βλάβη, πρέπει να αντικατασταθεί απο τον κατασκευαστή, απο τον υπεύθυνο επισκευής ή παρομοίως πιστοποιημένα άτομα για να αποφευχθεί οποιοσδήποτε κίνδυνος.
  - Η συσκευή πρέπει να εγκατασταθεί σύμφωνα με τα εθνικά πρότυπα καλωδίωσης.
  - Η συσκευή με ηλεκτρική θερμάστρα θα πρέπει να απέχει τουλάχιστον 1 μέτρο απο εύφλεκτα υλικά.
  - Επικοινωνήστε με αδειοδοτημένο τεχνικό για επισκευή ή συντήρηση της συσκευής.
  - Μην χρησιμοποιείτε την πρίζα εάν είναι χαλαρή ή έχει υποστεί ζημιά.
  - Μην χρησιμοποιείτε το κλιματιστικό σας σε ένα υγρό δωμάτιο όπως το μπάνιο ή το πλυσταριό.
  - Μην χρησιμοποιείτε τη συσκευή για σκοπούς πέρα απο αυτούς που περιγράφονται στο εγχειρίδιο χρήσης.
  - Επικοινωνήστε με αδειοδοτημένο τεχνικό για εγκατάσταση της συσκευής.
  - Εάν το κλιματιστικό χτυπηθεί κατά τη διάρκεια λειτουργίας του, κλείστε τη συσκευή και αφαιρέστε το απο το ρεύμα αμέσως. Ελέγξτε οπτικά τη συσκευή για να βεβαιωθείτε πως δεν υπάρχει κάποια ζημιά. Εάν υποπτεύεστε πως η συσκευή έχει υποστεί ζημιά, επικοινωνήστε με έναν τεχνικό ή με την εξυπηρέτηση πελατών για βοήθεια.
  - Σε περίπτωση καταιγίδας, αποσυνδέστε τη συσκευή απο το ρεύμα για να αποφύγεται τυχόν βλάβη στη συσκευή απο κεραυνό.
  - Για να μειώσετε το ρίσκο φωτιάς ή ηλεκτρικού σοκ, μην χρησιμοποιείτε τον ανεμιστήρα με κάποια συσκευής ελέγχου ταχύτητας του ανεμιστήρα.
  - Μην τοποθετείτε τα καλώδια κάτω απο χαλιά. Μην καλύπτεται τα καλώδια με χαλιά, μοκέτες, ή παρόμοια καλύμματα. Μην τοποθετείτε το καλώδιο κάτω απο έπιπλα ή συσκευές. Τοποθετήστε το καλώδιο μακριά απο χώρους που περπατάνε άνθρωποι και σε χώρους όπου δεν θα σκοντάψει κανείς απο αυτό.
  - Μην ανοίγετε την συσκευή κατά τη διάρκεια λειτουργίας της.
  - Όταν πρόκειται να αφαιρεθεί το φίλτρο αέρα, μην αγγίζετε τα μεταλλικά μέρη της συσκευής.
  - Κρατάτε την άκρη του καλωδίου απο την κεφαλή όταν το αφαιρείτε απο την πρίζα.

### Ηλεκτρικές Πληροφορίες

- Το όνομα κατασκευαστή βρίσκεται στην πίσω πλευρά της συσκευής και περιέχει ηλεκτρικά και άλλα τεχνικά στοιχεία για τη συγκεκριμένη συσκευή.
- Βεβαιωθείτε πως η συσκευή γειώνεται σωστά. Για να ελαχιστοποιήσετε το ρίσκο για ηλεκτρικό σοκ ή φωτιά, η σωστή γείωση είναι σημαντική. Το καλώδιο τροφοδοσίας είναι εξοπλισμένο με τριπολικό καλώδιο για προστασία έναντι κινδύνων ηλεκτρικού σοκ.
- Η συσκευή σας πρέπει να τοποθετείται σε επαρκώς γειωμένη πρίζα. Εάν η πρίζα που σκοπεύετε να χρησιμοποιήσετε δεν είναι επαρκώς γειωμένη ή προστατευμένη μέσω ασφάλειας με χρονοδιακόπτη ή διακόπτη κυκλώματος(η ασφάλεια ή ο διακόπτης κυκλώματος που χρειάζεται, καθορίζεται απο το μέγιστο ρεύμα που διαπερνά τη συσκευή. Το μέγιστο ρεύμα αναγράφεται στην ταμπέλα που υπάρχει στη συσκευή, φωνάξτε έναν πιστοποιημένο ηλεκτρολόγο για να εγκαταστήσει την κατάλληλη πρίζα.
- Βεβαιωθείτε πως η πρίζα είναι προσβάσιμη μετά την εγκατάσταση της συσκευής.
- **Μην χρησιμοποιείτε επεκτάσεις για καλώδια ή αντάπτορες μετατροπής με αυτή τη συσκευή.** Ωστόσο, εάν η χρήση επέκτασης καλωδίου είναι απαραίτητη, χρησιμοποιήστε ένα εγκεκριμένο "Επέκταση μόνο για καλώδιο αφυγραντήρα" (διαθέσιμο στα περισσότερα τοπικά μαγαζιά με ηλεκτρικά είδη).
- Για να αποφύγετε την πιθανότητα τραυματισμού, πάντα να αποσυνδέετε τη συσκευή απο την τροφοδοσία ρεύματος, πριν απο την εγκατάσταση ή/και την επισκευή της.
- Όλη η καλωδίωση πρέπει να γίνει αυστηρά σε συμφωνία με το διάγραμμα καλωδίωσης που βρίσκεται στο μεσαίο διάφραγμα της συσκευής (πίσω από το δοχείο νερού).

### Λάβετε υπόψη τα τεχνικά χαρακτηριστικά της ηλεκτρικής ασφάλειας.

Η ηλεκτρική πλακέτα (ΗΠ) της συσκευής είναι σχεδιασμένη με ηλεκτρική ασφάλεια για προστασία από υπερφόρτωση. Τα τεχνικά χαρακτηριστικά της ηλεκτρικής ασφάλειας αναγράφονται στην ηλεκτρική πλακέτα, όπως: T 3.15A/250V (or 350V), κλπ.

**ΣΗΜΕΙΩΣΗ:** Όλες οι εικόνες στο εγχειρίδιο είναι μόνο για σκοπούς επεξήγησης. Το ακριβές σχήμα της συσκευής που αγοράσατε ενδέχεται να είναι λίγο διαφορετικό, οι λειτουργίες τους όμως είναι οι ίδιες.

Σημείωση σχετικά με Φθοριούχα Αέρια

- Τα Φθοριούχα αέρια θερμοκηπίου περιέχονται σε ερμητικά σφραγισμένο εξοπλισμό. Για συγκεκριμένες πληροφορίες σχετικά με τον τύπο, την ποσότητα και το CO<sub>2</sub> που ισούται με τόνους από φθοριούχο αέριο θερμοκηπίου(σε κάποια μοντέλα), παρακαλώ ανατρέξτε στην σχετική ταμπέλα πάνω στη συσκευή.
- Η εγκατάσταση, η επισκευή, η συντήρηση και η αποκατάσταση της συσκευής πρέπει να γίνει απο πιστοποιημένο τεχνικό.
- Η απεγκατάσταση του προϊόντος και η ανακύκλωση του πρέπει να γίνει απο πιστοποιημένο τεχνικό.

 **ΠΡΟΕΙΔΟΠΟΙΗΣΕΙΣ (μόνο για χρήση ψυκτικού υγρού R290/R32)**

- Μην χρησιμοποιείτε μέσα για να επιταχύνετε την διαδικασία απόψυξης ή για να καθαρίσετε, πέρα απο αυτά που συνιστά ο κατασκευαστής.
- Η συσκευή θα πρέπει να διατηρείτε σε δωμάτι χωρίς υπάρχουσες συνεχείς πηγές ανάφλεξης (για παράδειγμα: φλόγες, μια λειτουργώσα συσκευή με γκάζι ή μια ηλεκτρική θερμάστρα που βρίσκεται σε λειτουργία).
- Μην τρυπάτε και μην καίτε την συσκευή.
- Να θυμάστε πως τα ψυκτικά υγρά ενδέχεται να είναι άοσμα.
- Η συσκευή πρέπει να είναι εγκατεστημένη, να λειτουργεί και να φυλάσσεται σε δωμάτιο με χώρο δαπέδου μεγαλύτερο απο 4 τ.μ.
- Να τηρείτε η συμμόρφωση με τους εθνικούς κανονισμούς για το αέριο.
- Να φροντίζετε να μην υπάρχουν εμπόδια στα ανοίγματα εξαερισμού. Η συσκευή πρέπει να φυλάσσεται έτσι ώστε να αποφευχθεί κάποια μηχανική βλάβη.
- Η προειδοποίηση που επισημαίνει πως η συσκευή πρέπει να φυλάσσεται σε έναν επαρκώς αεριζόμενο χώρο αναφέρεται σε χώρο που αντιστοιχεί σε μέγεθος με τον χώρο που ορίζεται για λειτουργία.
- Κάθε άτομο που εμπλέκεται στην τροποποίηση του κυκλώματος των ψυκτικών πρέπει να κατέχει έγκυρη πιστοποίηση απο μια εγκεκριμένη απο τον κλάδο αρχή ελέγχου, η οποία πιστοποιεί την ικανότητά τους να χειρίζονται ψυκτικά υγρά με ασφάλεια και σύμφωνα με τις προδιαγραφές που προσδιορίζονται απο την αρχή αυτή.
- Η επισκευή πρέπει να γίνεται μόνο όπως προτείνεται απο τον κατασκευαστή του εξοπλισμού. Η συντήρηση και η επισκευή που απαιτούν τη βοήθεια κάποιου άλλου εξειδικευμένου τεχνικού θα πρέπει να γίνεται υπό την επίβλεψη ενός ατόμου ικανού να διαχειρίζεται εύφλεκτα ψυκτικά υγρά.





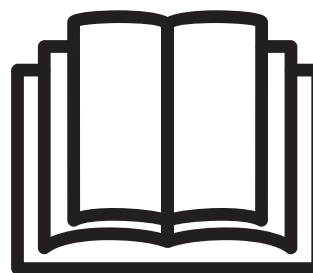

Προσοχή: Κίνδυνος φωτιάς/ ευφλέκτων υλικών  
(απαιτείται μόνο για μονάδες που χρησιμοποιούν ψυκτικό υγρό R32/R290)



**ΣΗΜΑΝΤΙΚΗ ΣΗΜΕΙΩΣΗ:** Διαβάστε αυτό το εγχειρίδιο προσεκτικά πριν εγκαταστήσετε ή λειτουργήσετε το νέο σας κλιματιστικό. Αποθηκεύστε αυτό το εγχειρίδιο για μελλοντική χρήση.

Επεξήγηση για τα σύμβολα που εμφανίζονται στη συσκευή (Μόνο για συσκευή που χρησιμοποιεί R32/R290 ψυκτικό υγρό):

	ΠΡΟΕΙΔΟΠΟΙΗΣΗ	Αυτό το σύμβολο συμβολίζει πως η συσκευή χρησιμοποιεί ένα εύφλεκτο ψυκτικό υγρό. Εάν το ψυκτικό υγρό διαρρεύσει και εκτεθεί σε εξωτερική πηγή ανάφλεξης, υπάρχει κίνδυνος φωτιάς.
	ΠΡΟΣΟΧΉ	Αυτό το σύμβολο συμβολίζει πως το εγχειρίδιο χρήσης πρέπει να διαβαστεί προσεκτικά.
	ΠΡΟΣΟΧΉ	Αυτό το σύμβολο συμβολίζει πως εξειδικευμένο προσωπικό πρέπει να χειριστεί αυτό τον εξοπλισμό με γνώμονα το εγχειρίδιο εγκατάστασης.
	ΠΡΟΣΟΧΉ	Αυτό το σύμβολο δείχνει πως υπάρχουν διαθέσιμες πληροφορίες όπως το εγχειρίδιο χρήσης ή το εγχειρίδιο εγκατάστασης.

 **ΠΡΟΕΙΔΟΠΟΙΗΣΕΙΣ (μόνο για χρήση ψυκτικού R290/R32)**

**1. Μεταφορά εξοπλισμού που περιέχει εύφλεκτα ψυκτικά υγρά**

Δείτε τους κανονισμούς μεταφοράς

**2. Σήμανση του εξοπλισμού με τη χρησιμοποίηση συμβόλων**

Δείτε τους τοπικούς κανονισμούς

**3. Διάθεση εξοπλισμού που χρησιμοποιεί εύφλεκτα ψυκτικά υγρά**

Δείτε τους εθνικούς κανονισμούς.

**4. Αποθήκευση εξοπλισμού/συσκευών**

Η αποθήκευση του εξοπλισμού πρέπει να γίνεται σύμφωνα με τις οδηγίες του κατασκευαστή.

**5. Αποθήκευση πακεταρισμένου(απούλητου) εξοπλισμού.**

Η συσκευασία για την αποθήκευση της συσκευής πρέπει να διαμορφώνεται έτσι ώστε μια μηχανική βλάβη στον εξοπλισμό μέσα στη συσκευασία να μην προκαλέσει διαρροή ψυκτικών.

Ο μέγιστος αριθμός τεμαχίων εξοπλισμού που επιτρέπεται να αποθηκευτούν μαζί θα καθοριστεί από τοπικούς κανονισμούς.

**6. Πληροφορίες σχετικά με την επισκευή**

1) Έλεγχοι στην περιοχή

Πριν ξεκινήσετε να δουλεύετε σε συστήματα που περιλαμβάνουν εύφλεκτα ψυκτικά υγρά, είναι απαραίτητοι κάποιοι έλεγχοι ασφαλείας για να βεβαιωθείτε πως ο κίνδυνος ανάφλεξης έχει ελαχιστοποιηθεί. Για επισκευή του συστήματος ψύξης, οι παρακάτω προφυλάξεις πρέπει να παρθούν πριν ξεκινήσει η δουλειά στο σύστημα.

2) Διαδικασία εργασίας

Η εργασία πρέπει να γίνεται με βάση μια ελεγχόμενη διαδικασία για να ελαχιστοποιηθεί ο κίνδυνος να εμφανιστεί κάποιο εύφλεκτο αέριο ή ατμός κατά τη διάρκεια της εργασίας.

3) Χώρος γενικής εργασίας

Όλο το προσωπικό συντήρησης καθώς και όλοι όσοι δουλεύουν στον ίδιο χώρο πρέπει να γνωρίζουν για τη φύση της δουλειάς που ενεργείται. Η εργασία σε περιορισμένους χώρους είναι καλό να αποφεύγεται. Ο χώρος όπου γίνεται η δουλειά είναι καλό να διαχωριστεί. Βεβαιωθείτε πως οι συνθήκες στον χώρο είναι ασφαλείς μετά από έλεγχο για εύφλεκτα υλικά.

4) Ελέγχοντας για παρουσία ψυκτικού

Η περιοχή πρέπει να ελεγχθεί με έναν κατάλληλο ανιχνευτή ψυκτικού πριν και κατά τη διάρκεια της εργασίας, για να βεβαιωθείτε πως ο τεχνικός γνωρίζει για πιθανόν εύφλεκτη ατμόσφαιρα εκεί. Βεβαιωθείτε ότι ο εξοπλισμός που χρησιμοποιείτε για έλεγχο διαρροών είναι κατάλληλος για χρήση με εύφλεκτα ψυκτικά υγρά, για παράδειγμα χωρίς σπινθήρα, επαρκώς σφραγισμένος και εγγενώς ασφαλής.

5) Ύπαρξη πυροσβεστήρα

Εάν εκτελείται κάποια εργασία με υψηλή θερμότητα στον ψυκτικό εξοπλισμό ή στα σχετικά εξαρτήματα, επαρκής πυροσβεστικός εξοπλισμός πρέπει να είναι διαθέσιμος εκεί κοντά. Να έχετε πυροσβεστήρα ξηράς σκόνης ή CO<sub>2</sub> εύκαιρο στην περιοχή εργασίας

#### 6) Ανυπαρξία πηγών ανάφλεξης

Κάνενα πρόσωπο που εκτελεί εργασία σχετική με το σύστημα ψύξεως, η οποία περιλαμβάνει την έκθεση σωληνών που περιέχουν ή κάποτε περιείχαν εύφλεκτα ψυκτικά υγρά, δεν πρέπει να χρησιμοποιεί πηγές ανάφλεξης με τρόπους που ενδέχεται να προκαλέσουν κίνδυνο φωτιάς ή έκρηξης. Όλες οι πιθανές πηγές ανάφλεξης, συμπεριλαμβανομένου του καπνίσματος, πρέπει να παραμένουν μακριά από τον χώρο της εγκατάστασης, της επισκευής, της αφαίρεσης και της διάθεσης, διαδικασίες κατά τις οποίες ψυκτικό υγρό ενδέχεται να απελευθερωθεί στον περιβάλλοντα χώρο. Πριν ξεκινήσει η εργασία, ο χώρος γύρω από τον εξοπλισμό πρέπει να ελεγχθεί για να σιγουρευτεί πως δεν υπάρχουν εύφλεκτοι κίνδυνοι ή ρίσκο ανάφλεξης. Πρέπει να υπάρχουν ενδείξεις για απαγόρευση του καπνίσματος.

#### 7) Εξαερισμός χώρου

Βεβαιωθείτε πως η περιοχή είναι ανοιχτή ή ότι αερίζεται επαρκώς πριν επεμβείτε στο σύστημα ή εκτελέσετε κάποια εργασία με υψηλή θερμότητα. Ένα επίπεδο αερισμού πρέπει να συνεχίσει να υφίσταται κατά τη διάρκεια που εκτελείται η εργασία. Ο εξαερισμός πρέπει να διασκορπίζει με ασφάλεια οποιοδήποτε ψυκτικό υγρό που απελευθερωθεί και κατα προτίμηση να το αποβάλλει έξω στην ατμόσφαιρα.

#### 8) Έλεγχοι στον ψυκτικό εξοπλισμό

Όπου αλλάζονται ηλεκτρικά εξαρτήματα, πρέπει να ταιριάζουν στην λειτουργία και στις προδιαγραφές. Οι οδηγίες του κατασκευαστή για συντήρηση και επισκευή πρέπει να ακολουθούνται σε όλες τις περιπτώσεις. Εάν βρίσκεται σε αμφιβολία, συμβουλευτείτε το τεχνικό τμήμα του κατασκευαστή για βοήθεια.

Οι παρακάτω έλεγχοι πρέπει να διενεργούνται κατά τη διάρκεια των εγκαταστάσεων όπου χρησιμοποιούνται εύφλεκτα ψυκτικά υγρά:

Το μέγεθος του χώρου της εργασίας είναι ίσο με το μέγεθος του χώρου στο οποίο εγκαθίστανται τα εξαρτήματα που περιέχουν ψυκτικά υγρά;

Τα μηχανήματα εξαερισμού και οι υποδοχείς λειτουργούν επαρκώς και δεν εμποδίζονται;

Εάν χρησιμοποιείτε έμμεσο κύκλωμα ψύξεως, το δευτερεύον κύκλωμα πρέπει να ελεγχθεί για τυχόν παρουσία ψυκτικού;

Η σήμανση πάνω στον εξοπλισμό παραμένει να είναι ορατή και ευανάγνωστη. Οι σημάνσεις και τα σύμβολα που είναι δυσανάγνωστα πρέπει να επιδιορθωθούν;

Τα εξαρτήματα ή οι σωλήνες ψύξεως είναι εγκατεστημένα σε θέσεις στις οποίες είναι απίθανο να εκτεθούν σε οποιαδήποτε ουσία που ενδέχεται να οξειδώσει εξαρτήματα που περιέχουν ψυκτικά υγρά, εκτός και εάν τα εξαρτήματα είναι κατασκευασμένα από ανοξείδωτα υλικά ή είναι επαρκώς προστατευμένα από τυχόν οξείδωση.

#### 9) Έλεγχος στις ηλεκτρικές συσκευές

Η επισκευή και η συντήρηση στα ηλεκτρικά εξαρτήματα πρέπει να περιλαμβάνει αρχικά ελέγχους ασφαλείας και διαδικασίες επιθεώρησης των εξαρτημάτων. Εάν υφίσταται κάποιο σφάλμα που ενδέχεται να παραβιάσει την ασφάλεια, τότε δεν θα πρέπει να συνδεθεί το κύκλωμα με καμία παροχή ηλεκτρικού ρεύματος μέχρι να αντιμετωπιστεί το πρόβλημα επαρκώς. Εάν το σφάλμα δεν μπορεί να αντιμετωπιστεί άμεσα αλλά είναι απαραίτητη η συνέχιση της λειτουργίας, μια επαρκής προσωρινή λύση θα πρέπει να εφαρμοστεί. Αυτό θα πρέπει να αναφερθεί στον ιδιοκτήτη του εξοπλισμού έτσι ώστε όλοι να ενημερωθούν.

Οι αρχικοί έλεγχοι ασφαλείας περιλαμβάνουν:

Ότι οι πυκνωτές έχουν αποφορτιστεί: αυτό θα πρέπει να γίνει με ασφαλή τρόπο για να αποφευχθεί η πιθανότητα σπινθήρα;

Δεν υπάρχουν φορτισμένα ηλεκτρικά εξαρτήματα και καλωδίωση που είναι εκτεθειμένα ενώ φορτίζουν, ανακτούν ή καθαρίζουν το σύστημα;

Ότι υπάρχει συνεχής γείωση.

### 7. Επισκευές σε σφραγισμένα εξαρτήματα

1) Κατά τη διάρκεια επισκευής σφραγισμένων εξαρτημάτων, όλες οι τροφοδοσίες ηλεκτρικού ρεύματος πρέπει να

αποσυνδεθούν απο τον εξοπλισμό που επισκευάζεται, πριν απο την αφαίρεση των σφραγισμένων καλυμμάτων, κλπ. Εάν είναι απολύτως απαραίτητο να έχετε τροφοδοσία ηλεκτρικού ρεύματος στον εξοπλισμό κατά τη διάρκεια της επισκευής του, τότε μια συνεχής μορφή ελέγχου διαρροών πρέπει να υπάρχει στο πιο κρίσιμο σημείο ώστε να προειδοποιήσει για μια πιθανή βλαβερή κατάσταση.

2) Πρέπει να δώσετε ιδιαίτερη προσοχή στα παρακάτω για να βεβαιωθείτε πως ενώ δουλεύετε πάνω στα ηλεκτρικά εξαρτήματα, η συσκευασία δεν έχει αλλοιωθεί σε βαθμό που να επηρεάζεται το επίπεδο προστασίας τους.

Αυτό περιλαμβάνει ζημιές στα καλώδια, υπερβολικό αριθμό συνδέσεων, τερματικά που δεν πληρούν της κατάλληλες προδιαγραφές, ζημιά στα σφραγίσματα, λανθασμένη τοποθέτηση των στυπιοθλιπτών, κλπ.

Βεβαιωθείτε πως η συσκευή έχει τοποθετηθεί με ασφάλεια.

Βεβαιωθείτε πως τα σφραγίσματα ή τα υλικά σφραγίσματος δεν έχουν αλλοιωθεί σε βαθμό που πλέον δεν μπορούν να παρέχουν προστασία έναντι εισόδου ευφλέκτων ατμοσφαιρών. Τα ανταλλακτικά εξαρτήματα πρέπει να πληρούν τις προδιαγραφές τους κατασκευαστή.

**ΣΗΜΕΙΩΣΗ:** Η χρήση σιλικόνης ως σφράγισμα μπορεί να αναστείλει την αποτελεσματικότητα ορισμένων τύπων εξοπλισμού ελέγχου διαρροών. Τα εγγενώς ασφαλή εξαρτήματα δεν χρειάζεται να απομονωθούν πριν ξεκινήσετε εργασία πάνω τους.

### **8. Επισκευή εγγενώς ασφαλών εξαρτημάτων**

Μην τοποθετείτε κάποιο μόνιμο επαγωγικό φορτίο ή φορτίο χωρητικότητας στο κύκλωμα χωρίς να βεβαιωθείτε πως δεν θα ξεπεράσει την επιτρεπόμενη τάση και ισχύ για τον εξοπλισμό αυτό. Εγγενώς ασφαλή εξαρτήματα θεωρούνται μόνο οι τύποι των οποίων μπορούν να δουλεύουν σε εύφλεκτη ατμόσφαιρα. Η δοκιμαστική συσκευή πρέπει να έχει την κατάλληλη ισχύ.

Αντικαταστήστε εξαρτήματα μόνο με κομμάτια επιλεγμένα απο τον κατασκευαστή. Διαφορετικά εξαρτήματα μπορεί να προκαλέσουν ανάφλεξη του ψυκτικού στην ατμόσφαιρα σε περίπτωση διαρροής.

### **9. Καλωδίωση**

Ελέγξτε ότι τα καλώδια δεν είναι σε μέρος που ενδέχεται να φθαρούν, να οξειδωθούν, να τους ασκηθεί έντονη πίεση, δόνηση, να υπάρχει κοντά τους αιχμηρές άκρες ή οποιοδήποτε φυσικό εμπόδιο. Κατά τον έλεγχο θα πρέπει επίσης να λαμβάνεται υπόψη τις φθορές λόγω χρόνου ή συνεχούς δονήσεως απο πηγές όπως συμπιεστές ή ανεμιστήρες.

### **10. Εντοπισμός εύφλεκτων ψυκτικών**

Σε καμία περίπτωση δεν θα πρέπει να χρησιμοποιούνται πιθανές πηγές ανάφλεξης στη διάρκεια της αναζήτησης ή εντοπισμού διαρροών ψυκτικού. Απαγορεύεται η χρήση φακού αλογόνου (ή οποιοδήποτε άλλου ανιχνευτή χρησιμοποιεί γυμνή φλόγα).

### **11. Μέθοδοι ανίχνευσης διαρροής**

Οι παρακάτω μέθοδοι ανίχνευσης διαρροής είναι κατάλληλοι για συστήματα που περιέχουν εύφλεκτα ψυκτικά υγρά. Ηλεκτρονικοί ανιχνευτές διαρροής μπορούν να χρησιμοποιηθούν, αλλά τα αποτελέσματα ενδέχεται να μην είναι αξιόπιστα, ή μπορεί να χρειάζονται καλιμπράρισμα. (Το καλιμπράρισμα του εξοπλισμού θα πρέπει να γίνεται σε περιοχή που δεν υπάρχουν ψυκτικά υγρά.) Βεβαιωθείτε ότι ο ανιχνευτής δεν αποτελεί πιθανή πηγή ανάφλεξης και είναι κατάλληλος για το ψυκτικό υγρό που χρησιμοποιείται. Ο εξοπλισμός για την ανίχνευση διαρροών θα πρέπει να ρυθμίζεται σύμφωνα με το ποσοστό ελάχιστης ανάφλεξης του ψυκτικού υγρού και να καλιμπράρεται σύμφωνα με το ψυκτικό υγρό και το κατάλληλο ποσοστό αερίου (25% μέγιστο). Τα υγρά ανίχνευσης διαρροών είναι κατάλληλα για χρήση με τα περισσότερα ψυκτικά υγρά, όμως η χρήση απορρυπαντικών που περιέχουν χλωρίνη πρέπει να αποφεύγεται καθώς η χλωρίνη ενδέχεται να προκαλέσει αντίδραση με το ψυκτικό υγρό και να οξειδώσει τους χάλκινους σωλήνες. Εάν υποπτευθείτε πως υπάρχει διαρροή, όλες οι φλόγες θα πρέπει να σβηστούν/απομακρυνθούν. Εάν εντοπιστεί διαρροή ψυκτικού υγρού η οποία απαιτεί συγκόλληση για τη διόρθωσή της, θα πρέπει να ανακτηθεί όλο το ψυκτικό υγρό απο το σύστημα, ή να απομονωθεί (μέσω βαλβιδών) σε ένα μέρος στο σύστημα που είναι απομακρυσμένο απο τη διαρροή. Οι σωληνώσεις, τόσο πριν όσο και μετά την συγκόλληση, θα πρέπει να εκπληθούν με άζωτο χωρίς οξυγόνο.

### **12. Αφαίρεση και εκκένωση**

Πριν απο κάθε επισκευή του ψυκτικού κυκλώματος, ακολουθήστε την τυπική διαδικασία. Ωστόσο, είναι σημαντικό να είστε ιδιαίτερα προσεκτικοί, καθώς τα υλικά με τα οποία εργάζεστε είναι εύφλεκτα. Ακολουθήστε την παρακάτω διαδικασία:

Αφαιρέστε το ψυκτικό υγρό;

Χρησιμοποιήστε αδρανές αέριο για να κάνετε έκπλυση;

Εκκενώστε;

Κάντε ξανά έκπλυση με αδρανές αέριο;

Συγκολλήστε ή κόψτε το κύκλωμα.

Θα πρέπει να τοποθετήσετε το ψυκτικό υγρό στις κατάλληλες φιάλες ανάκτησης. Το σύστημα θα πρέπει να εκπλυθεί με άζωτο χωρίς οξυγόνο για την ασφάλεια της μονάδος. Αυτή η διαδικασία ενδέχεται να χρειαστεί να επαναληφθεί πολλές φορές. Δεν θα πρέπει να χρησιμοποιηθεί συμπιεσμένος αέρα ή οξυγόνο για αυτή τη διεργασία.

Για να εκπλυθεί η μονάδα θα πρέπει να δημιουργηθεί κενό στο σύστημα με άζωτο χωρίς οξυγόνο συνεχής πλήρωση μέχρι να επιτευχθεί η επιθυμητή πίεση, στην συνέχεια να απελευθερωθεί στην ατμόσφαιρα, και τέλος κάτω στην αντλία κενού. Αυτή η διαδικασία θα πρέπει να επαναλαμβάνεται μέχρι να καθαριστεί πλήρως το σύστημα απο ψυκτικά υγρά. Όταν πληρώνεται για τελευταία φορά το σύστημα με άζωτο χωρίς οξυγόνο, θα πρέπει να ρυθμιστεί σε ατμοσφαιρική πίεση, έτσι ώστε να μπορούν να εκτελεστούν διεργασίες. Αυτή η διαδικασία είναι απαραίτητη εάν πρόκειται να πραγματοποιηθούν συγκολλήσεις στο κύκλωμα ψύξεως.

Βεβαιωθείτε πως η έξοδος της αντλίας κενού δεν είναι κοντά σε κάποια πηγή ανάφλεξης και πως ο χώρος εξαερίζεται επαρκώς.

### 13. Διαδικασία πλήρωσης

Πέρα απο την τυπική διαδικασία πλήρωσης της μονάδας, ακολουθήστε τα παρακάτω. Βεβαιωθείτε πως δεν θα αναμειχθούν διαφορετικά ψυκτικά υγρά κατά τη διαδικασία πλήρωσης. Οι εύκαμπτες σωληνώσεις και οι αποστάσεις καλό είναι να είναι όσο το δυνατόν μικρότερες, έτσι ώστε να ελαχιστοποιηθεί η ποσότητα ψυκτικού υγρού μέσα τους.

Οι φιάλες πρέπει να παραμένουν πάντα σε όρθια θέση.

Βεβαιωθείτε πως το σύστημα ψύξης είναι ασφαλώς γειωμένο πριν την πλήρωση του συστήματος. Σημάνετε το σύστημα αναλόγως αφού ολοκληρώσετε την πλήρωση (εάν δεν υπάρχει ήδη σήμανση).

Προσέχετε ιδιαίτερος έτσι ώστε η μονάδα να μην υπερχειλίσει.

Πριν την πλήρωση, η μονάδα θα πρέπει να δοκιμαστεί υπό πίεση από άζωτο χωρίς οξυγόνο. Κατά την ολοκλήρωση της πλήρωσης και πριν απο την παράδοση, το σύστημα θα πρέπει να ελεγχθεί για τυχόν διαρροές. Ένας επιπλέον έλεγχος για διαρροές πρέπει να διενεργηθεί προτού εγκαταλείψετε τον χώρο εργασίας.

### 14. Απεγκατάσταση

Πριν ξεκινήσετε τη διαδικασία απεγκατάστασης, είναι απαραίτητο να υπάρχει ένας τεχνικός που να έχει αρκετή εμπειρία με τον εξοπλισμό και όλες του τις λεπτομέρειες. Συνιστάται να ανακτηθούν όλα τα ψυκτικά υγρά με ασφάλεια. Πριν ξεκινήσει η διαδικασία, καλό είναι να ληφθεί δείγμα απο το λάδι και το ψυκτικό υγρό της συσκευής σε περίπτωση που απαιτηθεί ανάλυση πριν την επανάχρηση τους. Είναι απαραίτητο να υπάρχει παροχή ρεύματος πριν ξεκινήσετε.

α) Μελετήστε τον εξοπλισμό και τη λειτουργία του.

β) Απομωνώστε ηλεκτρικά το σύστημα.

γ) Πριν επιχειρήσετε να ξεκινήσετε τη διαδικασία βεβαιωθείτε ότι:

Έχετε όλο τον απαραίτητο μηχανικό εξοπλισμό, και εάν χρειάζεται, εξοπλισμό για χειρισμό φιαλών ψυκτικού υγρού· Όλος ο εξοπλισμός ατομικής προστασίας είναι διαθέσιμος και χρησιμοποιείται σωστα;

Η διαδικασία ανάκτησης επιβλέπεται συνεχώς απο εξειδικευμένο τεχνικό;

Ο εξοπλισμός ανάκτησης και οι φιάλες πληρούν τις απαραίτητες προδιαγραφές.

δ) Εάν είναι δυνατόν, αντλήστε το ψυκτικό υγρό.

ε) Εάν δεν μπορείτε να χρησιμοποιήσετε αντλία κενού, δημιουργήστε πολλά ανοίγματα έτσι ώστε να μπορεί να αφαιρεθεί το ψυκτικό υγρό απο πολλά σημεία.

στ) Βεβαιωθείτε οτι οι φιάλες έχουν ζυγιστεί πριν ξεκινήσετε την ανάκτηση.

ζ) Ξεκινήστε τη διαδικασία ανάκτησης και εκτελέστε τις διεργασίες σύμφωνα με τις οδηγίες του κατασκευαστή.

η) Μην υπεργεμίζετε τις φιάλες. (όχι περισσότερο απο το 80% του όγκου του υγρού φορτίου).

θ) Μην ξεπερνάτε το μέγιστο επιτρεπόμενο όριο πίεσεως στις φιάλες, ούτε καν προσωρινά.

- ι) Όταν οι φιάλες γεμιστούν σωστά και ολοκληρωθεί η διαδικασία, βεβαιωθείτε ότι οι φιάλες και ο εξοπλισμός απομακρύνονται από τον χώρο σωστά και όλες οι βαλβίδες απομόνωσης στον εξοπλισμό έχουν κλείσει καλά.
- κ) Το ανακτημένο ψυκτικό υγρό δεν θα πρέπει να πληρώνεται σε άλλο ψυκτικό σύστημα εάν δεν έχει προηγουμένως ελεγχθεί και καθαριστεί.

### **15. Σήμανση**

Ο εξοπλισμός θα πρέπει να έχει σήμανση ο οποίος αναγράφει πως έχει απεγκατασταθεί και δεν περιέχει ψυκτικά υγρά. Αυτή η σήμανση θα πρέπει να έχει ημερομηνία και να έχει υπογραφεί. Βεβαιωθείτε πως υπάρχουν σημάσεις στον εξοπλισμό οι οποίες αναφέρουν ότι ο εξοπλισμός περιέχει εύφλεκτα ψυκτικά υγρά.

### **16. Ανάκτηση**

Όταν αφαιρείται ψυκτικό υγρό από το σύστημα, είτε για επισκευή είτε για απεγκατάσταση, συνιστάται να αφαιρεθούν όλα τα ψυκτικά υγρά με ασφάλεια.

Όταν μεταφέρετε ψυκτικό υγρό στις φιάλες, βεβαιωθείτε ότι χρησιμοποιούνται μόνο κατάλληλες φιάλες ανάκτησης ψυκτικού υγρού. Βεβαιωθείτε ότι υπάρχει ο σωστός αριθμός φιαλών για να υποστηρίξουν την ολική πλήρωση του συστήματος. Όλες οι φιάλες που θα χρησιμοποιηθούν πρέπει να είναι σχεδιασμένες για το ψυκτικό υγρό που θα ανακτηθεί και να υπάρχει σήμανση επάνω τους για το συγκεκριμένο ψυκτικό υγρό (π.χ. ειδικές φιάλες για ανάκτηση ψυκτικού υγρού). Όλες οι φιάλες πρέπει να είναι πλήρεις, με τις ασφαλιστικές βαλβίδες και βαλβίδες αποκοπής να λειτουργούν σωστά. Οι άδειες φιάλες θα πρέπει να αδειάζουν τελείως, και εάν είναι εφικτό, να είναι κρύες πριν την ανάκτηση.

Ο εξοπλισμός ανάκτησης πρέπει να λειτουργεί σωστά και να συνοδεύεται από οδηγίες σχετικά με τη χρήση του εξοπλισμού και να είναι κατάλληλος για ανάκτηση εύφλεκτων ψυκτικών υγρών.

Επιπλέον, πρέπει να είναι διαθέσιμα και σε καλή κατάσταση τα εργαλεία για καλιμπράρισμα. Οι εύκαμπτοι σωλήνες θα πρέπει να είναι ολοκληρωμένοι, σε καλή κατάσταση, να συνδέονται με ασφαλείς συνδέσμους χωρίς κινδύνους διαρροής. Πριν χρησιμοποιήσετε τον εξοπλισμό ανάκτησης, ελέγξτε εάν είναι σε καλή κατάσταση, εάν έχει συντηρηθεί σωστά και εάν τα σχετικά με αυτόν ηλεκτρικά εξαρτήματα είναι επαρκώς σφραγισμένα για να αποφευχθεί ο κίνδυνος ανάφλεξης σε περίπτωση απελευθέρωσης ψυκτικού υγρού. Εάν αμφιβάλλεται για κάτι από αυτά, επικοινωνήστε με τον κατασκευαστή.

Το ανακτημένο ψυκτικό υγρό θα πρέπει να επιστραφεί στον προμηθευτή ψυκτικών υγρών στη σωστή φιάλη ανάκτησης και με τη σχετική παρατήρηση να συνοδεύει τη μεταφορά τους. Μην αναμιγνύετε ψυκτικά υγρά σε μονάδες ανάκτησης και κυρίως στις φιάλες. Εάν σκοπεύετε να απεγκαταστήσετε τον συμπιεστή ή τα λάδια του συμπιεστή, βεβαιωθείτε ότι έχουν εκκενωθεί όπως πρέπει ώστε να μην έχει μείνει καθόλου ψυκτικό υγρό στο λιπαντικό μέσο. Η διαδικασία εκκένωσης πρέπει να ολοκληρωθεί προτού επιστραφεί ο συμπιεστής στον προμηθευτή. Το μόνο μέσο επιτάχυνσης της διαδικασίας αυτής είναι με ηλεκτρική αντίσταση στο σώμα του συμπιεστή. Όταν αφαιρεθεί λάδι από το σύστημα, πρέπει να μεταφερθεί με ασφάλεια.



**ΣΗΜΕΙΩΣΗ:** Ο πίνακας ελέγχου της μονάδας σας ενδέχεται να διαφέρει λίγο ανάλογα το μοντέλο.

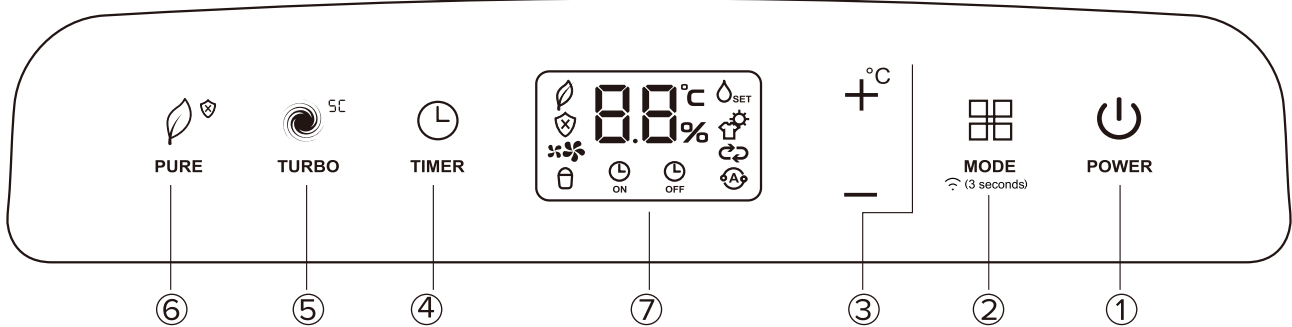

Εικ.1

### Κουμπιά ελέγχου

Όταν πατάτε το κουμπί για αλλαγή λειτουργίας, η μονάδα θα κάνει ένα χαρακτηριστικό μπιπ για να αλλάξει λειτουργία.

#### 1 Κουμπιά Λειτουργίας

Πατήστε για να ενεργοποιήσετε ή να απενεργοποιήσετε τον αφυγραντήρα.  
ΣΗΜΕΙΩΣΗ: Όταν ξεκινάει ή σταματάει ο κομπρέσορας, η μονάδα ενδέχεται να παράγει δυνατό θόρυβο, αυτό είναι φυσιολογικό.

#### 2 Λειτουργία / Κουμπιά Ασύρματης Λειτουργίας (προαιρετική)

Πιέστε για να επιλέξετε την επιθυμητή κατάσταση λειτουργίας μεταξύ Αφύγρانشης, Στεγνωτήρα, Συνεχούς Αφύγρانشης και Έξυπνης Αφύγρانشης.  
ΣΗΜΕΙΩΣΗ: Οι λειτουργίες Στεγνωτήρας και Έξυπνη Αφύγρانشη είναι προαιρετικές.

Πιέστε το κουμπί MODE για 3 δευτερόλεπτα για να ξεκινήσει η λειτουργία ασύρματης σύνδεσης. Η ΟΘΟΝΗ LED δείχνει 'AP' για να σας δηλώσει πως μπορείτε να πραγματοποιήσετε αυτόματη σύνδεση. Εάν η σύνδεση (router) είναι επιτυχής εντός 8 λεπτών, η μονάδα θα βγει από τη λειτουργία ασύρματης σύνδεσης αυτόματα και θα επανέλθει στην προηγούμενη κατάσταση. Εάν η σύνδεση αποτύχει εντός 8 λεπτών, η μονάδα αυτομάτως θα σταματήσει τη λειτουργία αυτόματης σύνδεσης.

#### 3 + / - : Κουμπιά Πάνω/Κάτω

##### • Κουμπιά Ρύθμισης Υγρασίας

Το επίπεδο υγρασίας μπορεί να ρυθμιστεί από 35%ΣΥ(Σχετική Υγρασία) μέχρι 85%ΣΥ(Σχετική Υγρασία) με διαβαθμίσεις ανά 5%.

Για ξηρότερο αέρα, - πατήστε το κουμπί και ρυθμίστε το σε χαμηλότερο ποσοστό(%).  
Για πιο υγρό αέρα, + πατήστε το κουμπί και ρυθμίστε το σε υψηλότερο ποσοστό(%).

#### • Κουμπιά ρύθμισης λειτουργίας ΧΡΟΝΟΔΙΑΚΟΠΤΗ

Χρησιμοποιήστε τα κουμπιά Πάνω/Κάτω για να θέσετε τον χρόνο της αυτόματης ενεργοποίησης και απενεργοποίησης από 0.0 σε 24.

ΣΗΜΕΙΩΣΗ: Πιέστε το κουμπί + αντικειμένων για 3 δευτερόλεπτα για να φανεί η θερμοκρασία δωματίου και ξαναπατήστε το για να δείξει τη θερμοκρασία δωματίου μετά από 10 δευτερόλεπτα.

#### 4 Κουμπιά Χρονοδιακόπτη

Πατήστε για να ενεργοποιήσετε τη λειτουργία αυτόματης ενεργοποίησης και αυτόματης απενεργοποίησης, σε συνδυασμό με τα ⊕ κουμπιά ⊖

#### 5 Ανεμιστήρας / Κουμπιά Αυτοκαθαρισμού

Ελέγξτε την ταχύτητα του ανεμιστήρα. Πατήστε για να επιλέξετε την ταχύτητα του ανεμιστήρα σε 3 βήματα –χαμηλή, μεσαία και υψηλή. Η φωτεινή ένδειξη της ταχύτητας του ανεμιστήρα φωτίζει ανάλογα τη ρύθμιση της ταχύτητας του ανεμιστήρα. Όταν όμως επιλέξετε την υψηλή ταχύτητα ανεμιστήρα, ανάβουν επίσης και οι φωτεινές ενδείξεις της μεσαίας και της χαμηλής ταχύτητας.









ΣΗΜΕΙΩΣΗ: Το κουμπί του ανεμιστήρα δε λειτουργεί στη λειτουργία Στεγνωτήρα και Αυτοκαθαρισμού, ενώ είναι ενεργοποιημένες οι λειτουργίες καθαρισμού αέρα και η λειτουργία της αντιμετώπισης της μούχλας.

Πατώντας το κουμπί του ανεμιστήρα για περισσότερο από 3 δευτερόλεπτα επιτρέπει ο Έαυτός καθαρό function και των LED οθόνη εμφανίζει «SC» για 5 δευτερόλεπτα. Πατήστε αυτό το κουμπί για 3 δευτερόλεπτα και πάλι για να ακυρώσετε τη λειτουργία Αυτοκαθαρισμού, η LED οθόνη θα δείξει αναβοσβήνοντας «SC» για 5 δευτερόλεπτα.

**6 Καθαρισμός / Κουμπί αντιμετώπισης της μούχλας**  
Πιέστε αυτό το κουμπί για να επιλέξετε τη λειτουργία καθαρισμού αέρα η οποία χρησιμοποιεί το συμπεριλαμβανόμενο HEPA (Particulate Air High Efficiency) φίλτρο για να μειωθεί η σκόνη, τα βακτήρια και τα αλλεργιογόνα σε ένα δωμάτιο. Πιέστε το κουμπί για 3 δευτερόλεπτα για να ενεργοποιήσετε τη λειτουργία αντιμετώπισης της μούχλας. Πιέστε αυτό το κουμπί για 3 δευτερόλεπτα και πάλι για να ακυρώσετε τη λειτουργία αντιμετώπισης της μούχλας και η μονάδα θα επανέλθει στην προηγούμενη κατάσταση.

**7 Παράθυρο Display**  
Shows the set % humidity level from 35% to 85% or auto start/stop time (0~24) while setting, then shows the actual ( $\pm 5\%$  accuracy) room % humidity level in a range of 30%RH(Relative Humidity) to 90%RH (Relative Humidity). Δείχνει τη θερμοκρασία δωματίου με την πίεση του κουμπιού + για 3 δευτερόλεπτα.  
**Κωδικόι Σφαλμάτων και Κωδικόι Προστασίας:**  
**AS-** Σφάλμα αισθητήρα υγρασίας- Βγάλτε τη μονάδα από τη πρίζα και ξαναβάλτε τη. Εάν το σφάλμα επιμένει, καλέστε για επισκευή.  
**ES-** Temperature sensor error- Unplug the unit and plug it back in. If error repeats, call for service.  
**E4-** σφάλμα επικοινωνίας πάνελ οθόνης .-- Αποσυνδέστε τη συσκευή και συνδέστε τη ξανά. Αν επαναληφθεί σφάλμα, καλέστε για σέρβις.  
**P2-** Bucket is full or bucket is not in right position— Empty the bucket and replace it in the right position.

Δείκτες στο Παράθυρο Οθόνης:

-  -Φωτεινή Ένδειξη Καθαρισμού Αέρα
-  -Φωτεινή Ένδειξη Αντιμετώπισης της Μούχλας
-  -Φωτεινή ένδειξη υψηλής ταχύτητας Χαμηλή
-  -Φωτεινή ένδειξη υψηλής ταχύτητας Μεσαία
-  -Φωτεινή ένδειξη υψηλής ταχύτητας ANEMISΤΗΡΑ
-  -Φωτεινή Ένδειξη Γεμάτου Δοχείου Νερού
-  -Φωτεινή Ένδειξη Ενεργού Χρονοδιακόπτη
-  -Φωτεινή Ένδειξη ΧΡΟΝΟΔΙΑΚΟΠΤΗΣ ΑΠΕΝΕΡΓΟΠΟΙΗΣΗΣ
-  SET -Φωτεινή Ένδειξη Λειτουργίας Αφύγρανσης
-  -Φωτεινή Ένδειξη Λειτουργίας Στεγνωτήρα
-  -Φωτεινή Ένδειξη Συνεχούς Αφύγρανσης
-  -Φωτεινή Ένδειξη Έξυπνης Αφύγρανσης

**ΣΗΜΕΙΩΣΗ:** Όταν τα φώτα είναι σβηστά, πατήστε οποιοδήποτε επίθεμα (εκτός από το μαξιλάρι δύναμη) για πρώτη φορά, ανάβει τα φώτα. Στη συνέχεια πατήστε το κουμπί για να εφαρμοστούν οι επιθυμητές ρυθμίσεις.

## Άλλα χαρακτηριστικά

### Φως Ένδειξης Γεμάτου Δοχείου

Φωτίζει όταν το δοχείο είναι έτοιμο για να το αδειάσετε, ή όταν το δοχείο έχει αφαιρεθεί ή όταν δεν είναι τοποθετημένο σωστά.

### Αυτόματη Απενεργοποίηση

Ο αφυγραντήρας απενεργοποιείται όταν γεμίζει το δοχείο, ή όταν το δοχείο έχει αφαιρεθεί ή όταν δεν είναι τοποθετημένο σωστά. Για κάποια μοντέλο, το μοτέρ του ανεμιστήρα θα συνεχίσει να λειτουργεί για ακόμη 30 δευτερόλεπτα.

### Αυτόματο Ξεπάγωμα

Όταν μαζεύεται πάγος στα πηνία του εξαμιστήρα, ο συμπιεστής θα σταματήσει να λειτουργεί και ο

ανεμιστήρας θα συνεχίσει να λειτουργεί μέχρι να εξαφανιστεί ο πάγος.

**ΣΗΜΕΙΩΣΗ:** Κατά τη λειτουργία Αυτόματου Ξεπαγώματος, η μονάδα ενδέχεται να κάνει θόρυβο λόγω της ροής του ψυκτικού υγρού, αυτό είναι φυσιολογικό.

### Περιμένετε 3 λεπτά πριν συνεχίσετε τη λειτουργία.

Αφού σταματήσει η μονάδα να λειτουργεί, δεν μπορεί να ξαναξεκινήσει τη λειτουργία της για τα 3 λεπτά που ακολουθούν. Αυτό συμβαίνει για την προστασία της μονάδας. Η λειτουργία θα ξεκινήσει αυτόματα μετά από 3 λεπτά.

### Λειτουργία Έξυπνης Αφύγρανσης(προαιρετικό)

Κατά τη λειτουργία Έξυπνης Αφύγρανσης, η μονάδα θα ρυθμίσει αυτομάτως την υγρασία του δωματίου

στο επιθυμητό εύρος 45%~55% σύμφωνα με την θερμοκρασία του δωματίου. Η λειτουργία ρύθμισης της υγρασίας δεν θα είναι ενεργή.

### Αυτόματη Επανεκκίνηση

Εάν η μονάδα κλείσει απρόοπτα λόγω διακοπής ρεύματος, θα επανακινήσει μόνη της ρυθμισμένη στη λειτουργία στην οποία ήταν πριν την διακοπή, όταν επανέλθει το ρεύμα.

### Λειτουργία Αντιμετώπισης της Μούχλας

Πατήστε το κουμπί καθαρισμού για 3 δευτερόλεπτα για να ενεργοποιήσετε αυτή τη λειτουργία. Θέτει την ταχύτητα του ανεμιστήρα και τις ώρες λειτουργίας του αφυγραντήρα (έως 4 ώρες) με βάση τη μετρούμενη πραγματική υγρασία. Αυτό μεγιστοποιεί την άνεση των κατοίκων ενώ ταυτόχρονα μειώνει τον κίνδυνο της μούχλας και την ανάπτυξη βακτηριδίων.

Για να απενεργοποιήσετε τη λειτουργία, πατήστε το κουμπί καθαρισμού για 3 δευτερόλεπτα ή επιλέξτε μια κατάσταση λειτουργίας με το κουμπί MODE.

### Αυτοκαθαρισμός

Πιέστε το κουμπί Turbo για 3 δευτερόλεπτα για να ενεργοποιήσετε αυτή τη λειτουργία. Αυτή η λειτουργία ξεκινά αμέσως μόλις η μονάδα απενεργοποιείται, και λειτουργεί για 15 λεπτά με υψηλή ταχύτητα του ανεμιστήρα.

### Λειτουργία καθαρισμού αέρα

Αυτή η λειτουργία μειώνει σημαντικά τη σκόνη, τα βακτήρια και τα αλλεργιογόνα του δωματίου, χρησιμοποιώντας το HEPA (High Efficiency Particulate Air) φίλτρο, το οποίο παρέχεται με τη μονάδα.

Πατήστε το κουμπί καθαρισμού για να ενεργοποιήσετε τη λειτουργία του καθαρισμού αέρα, και όλες οι άλλες λειτουργίες σταματούν ενώ αυτό λειτουργεί. Βεβαιωθείτε ότι έχετε τοποθετήσει το φίλτρο HEPA, όπως αναφέρεται στην εικ. Α.

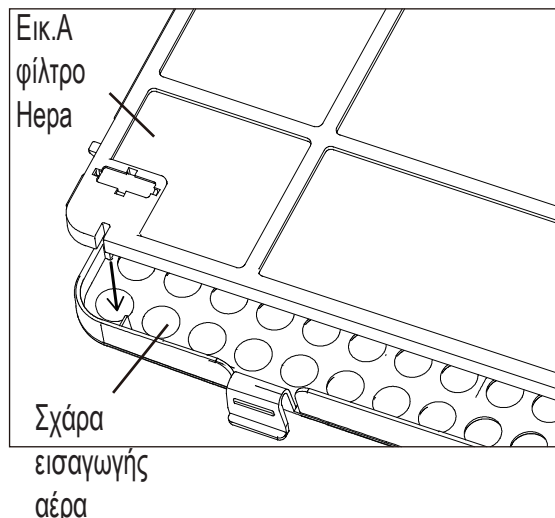

### Ρύθμιση του Χρονοδιακόπτη

- Όταν η μονάδα λειτουργεί, πιάστε πρώτα το κουμπί του Χρονοδιακόπτη, και τότε η φωτεινή ένδειξη 'Χρονοδιακόπτης Ανενεργός' θα φωτίσει. Δηλώνει πως το πρόγραμμα Αυτόματης Απενεργοποίησης έχει ενεργοποιηθεί. Press it again the Time On indicator light illuminates. It indicates the Auto Start is initiated.
- Όταν η συσκευή είναι απενεργοποιημένη, πατήστε πρώτα το κουμπί Χρονοδιακόπτη, η ενδεικτική λυχνία ΧΡΟΝΟΔΙΑΚΟΠΤΗ ΕΝΕΡΓΟΠΟΙΗΣΗΣ ανάβει. Δηλώνει πως το πρόγραμμα Αυτόματης Ενεργοποίησης έχει ενεργοποιηθεί. Press it again the Time Off indicator light illuminates. It indicates the Auto Stop is initiated.
- Πιέστε ή κρατήστε πιεσμένο το κουμπί ΠΑΝΩ ή ΚΑΤΩ για να αλλάξετε τον χρόνο αυτόματης λειτουργίας ανά 0.5 ώρα, για μέχρι 10 ώρες, και μετά ανά 1 ώρα για μέχρι και 24 ώρες. Το τηλεχειριστήριο θα μετρά αντίστροφα μέχρι να ξεκινήσει η λειτουργία.
- Ο επιλεγμένος χρόνος θα εξαφανιστεί σε 5 δευτερόλεπτα και το σύστημα θα δείχνει πλέον και πάλι την προηγούμενη ρύθμιση υγρασίας.
- Όταν έχουν οριστεί οι χρόνοι αυτόματης διακοπής και αυτόματης διακοπής, εντός της ίδιας ακολουθίας προγραμμάτων, οι ενδεικτικές λυχνίες Χρονοδιακόπτης Ενεργός / Ανενεργός ανάβουν ώστε να αναγνωρίζονται οι χρόνοι ON και OFF.
- Η ενεργοποίηση ή απενεργοποίηση της μονάδας ανά πάσα στιγμή ή η ρύθμιση της χρονικής ρύθμισης στο 0.0 θα ακυρώσει τη λειτουργία αυτόματης εκκίνησης / διακοπής.
- Όταν το παράθυρο προβολής LED εμφανίζει τον κωδικό του P2, η λειτουργία αυτόματης εκκίνησης / διακοπής θα ακυρωθεί επίσης.

### Λειτουργία Στεγνωτήρα(προαιρετικό)

Η μονάδα θα λειτουργήσει ως αφυγραντήρας στο μέγιστο κατά τη λειτουργία Στεγνωτήρα. Η ταχύτητα του ανεμιστήρα είναι ρυθμισμένη στο υψηλό.

### ΣΗΜΕΪΩΣΗ:

- Η λειτουργία Στεγνωτήρα πρέπει να γίνεται σε κλειστό χώρο, μην ανοίγετε παράθυρα και πόρτες.
- Για να πετύχετε την αποδοτικότερη αφύγρανση, πρώτα στραγγίστε όσο μπορείτε τα υγρά ρούχα.
- Βεβαιωθείτε πως η κατεύθυνση του αέρα είναι προς τα ρούχα (Δείτε Εικ.Α).
- Δεν θα πετύχετε την πιο αποδοτική αφύγρανση σε χοντρά και σκληρά ρούχα.

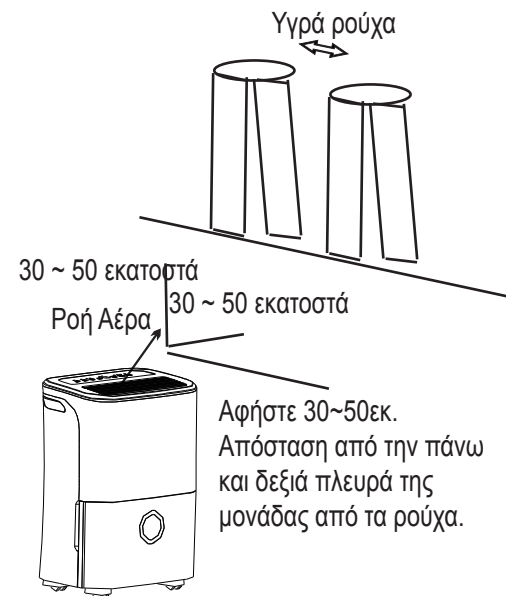

Εικ.Α

### ⚠ ΠΡΟΣΟΧΗ

- Μην καλύπτετε την έξοδο του αέρα της μονάδας με υγρά ρούχα. Μπορεί να προκαλέσει υπερβολική θερμότητα, φωτιά ή βλάβη στη μονάδα.
- Μην τοποθετείτε τα υγρά ρούχα πάνω από την μονάδα και μην αφήνετε νερό να στάζει μέσα στη μονάδα. Μπορεί να προκληθεί ηλεκτρικό σοκ, φωτιά ή βλάβη στη μονάδα.

## Αναγνώριση των εξαρτημάτων

### μπροστά

- ❶ Πίνακας ελέγχου
- ❷ Λαβή (2 πλευρές)
- ❸ Σχάρα εξαγωγής αέρα
- ❹ Δοχείο νερού
- ❺ Παράθυρο στάθμης του νερού

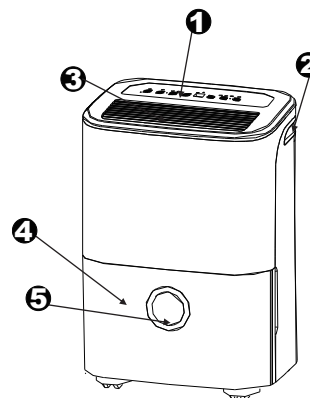

Εικ.2

### πίσω

- ❶ Έξοδος σωλήνα αποστράγγισης
- ❷ Ροδάκι
- ❸ Καλώδιο τροφοδοσίας ρεύματος και πρίζα
- ❹ Σχάρα εισαγωγής αέρα
- ❺ Φίλτρο αέρα (πίσω από τη σχάρα)
- ❻ φίλτρο HEPA (παρέχεται με τη μονάδα, εγκαταστήστε όπως φαίνεται στην Εικ. Β)
- ❼ Πιαστράκι καλωδίου τροφοδοσίας ρεύματος (χρησιμοποιείται μόνο κατά την αποθήκευση της μονάδας).

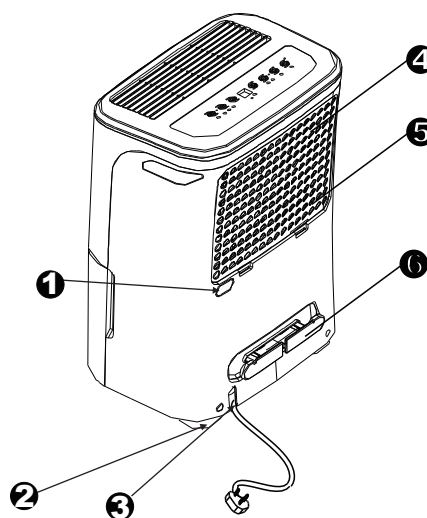

Εικ.3

**ΣΗΜΕΙΩΣΗ:** Όλες οι εικόνες στο εγχειρίδιο είναι μόνο για σκοπούς επεξήγησης. Το πραγματικό σχήμα της μονάδας που αγοράσατε ενδέχεται να διαφέρει ελαφρά, θα υπερτερεί το πραγματικό σχήμα. Οι λειτουργίες και οι διεργασίες είναι οι ίδιες.

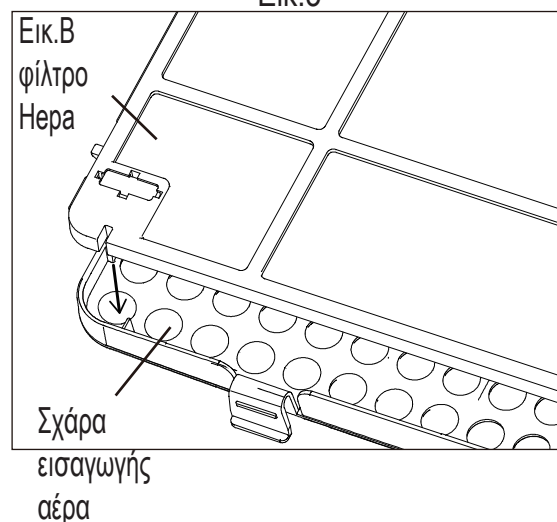

## Τοποθέτηση του προϊόντος

Ένας αφυγραντήρας που λειτουργεί σε υπόγειο δεν θα έχει αποτελεσματικότητα στην αφύγρανση ενός κλειστού και περιορισμένου χώρου, όπως μια ντουλάπα, εκτός και εάν υπάρχει επαρκής ανακύκλωση του αέρα στην περιοχή.

- Μην το χρησιμοποιείτε σε εξωτερικούς χώρους.
- Αυτός ο αφυγραντήρας προορίζεται μόνο για σπιτική χρήση σε εσωτερικούς χώρους. Αυτός ο αφυγραντήρας δεν πρέπει να χρησιμοποιείται για επαγγελματική ή βιομηχανική χρήση.
- Τοποθετήστε τον αφυγραντήρα σε λείο, ίσιο πάτωμα, και αρκετά δυνατό για να υποστηρίξει τη μονάδα με το δοχείο γεμάτο νερό.
- Αφήστε τουλάχιστον 20 εκατοστά κενό απόσταση από όλες τις πλευρές του αφυγραντήρα για καλύτερη κυκλοφορία του αέρα.
- Τοποθετήστε τη μονάδα σε περιοχή όπου η θερμοκρασία δεν θα πέσει κάτω από 5°C(41°F). Τα πηνία καλύπτονται από πάγο εάν οι θερμοκρασίες πέσουν κάτω από 5°C(41°F), γεγονός που θα μειώσει την αποδοτικότητα.
- Τοποθετήστε τη μονάδα μακριά από στεγνοτήρες ρούχων, θερμάστρες ή σώματα καλοριφέρ.
- Χρησιμοποιήστε την μονάδα για να αποφύγετε ζημιές από υγρασίες σε μέρη όπου έχετε βιβλία ή πολύτιμα αντικείμενα.
- Χρησιμοποιήστε τον αφυγραντήρα σε υπόγειο για να αποφύγετε ζημιές από υγρασία.
- Ο αφυγραντήρας πρέπει να λειτουργεί σε κλειστό χώρο για να είναι όσο το δυνατόν πιο αποδοτικός.
- Κλείστε όλες τις πόρτες, τα παράθυρα και όποια άλλα ανοίγματα υπάρχουν στο δωμάτιο.

## Κατά τη χρήση

- Όταν χρησιμοποιείτε τον αφυγραντήρα για πρώτη φορά, λειτουργήστε τον συνεχόμενα για 24 ώρες.
- Αυτή η μονάδα είναι σχεδιασμένη για να λειτουργεί σε περιβάλλον μεταξύ 5°C/41°F και 32°C/90°F, και μεταξύ 30%(ΣΥ) and 80%(ΣΥ).
- Εάν η μονάδα κλείσει και χρειαστεί να ξαναανοίξει γρήγορα, αφήστε την περίπου 3 λεπτά για να συνεχιστεί σωστά η λειτουργία της.
- Μην συνδέετε τον αφυγραντήρα σε πολύμπριζο, στο οποίο έχει συνδεδεμένες και άλλες ηλεκτρικές συσκευές.
- Επιλέξτε μια κατάλληλη τοποθεσία, εξασφαλίζοντας ότι θα έχετε εύκολη πρόσβαση σε πρίζα.
- Συνδέστε την συσκευή με πρίζα που έχει γείωση.
- Φροντίστε το δοχείο νερού να έχει τοποθετηθεί σωστά αλλιώς δεν η συσκευή δεν θα λειτουργεί σωστά.

**ΣΗΜΕΙΩΣΗ:** Όταν το νερό στο δοχείο φτάσει από ένα σημείο και πάνω, παρακαλούμε προσέξτε κατά τη μετακίνηση της μηχανής για να αποφύγετε το να πέσει κάτω.

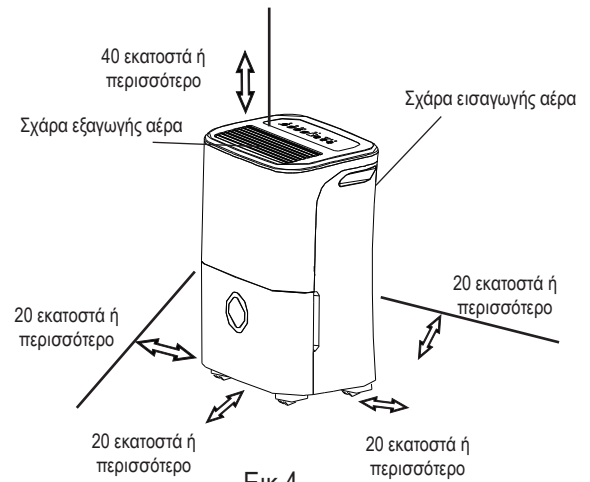

## Ροδάκια (Εγκαταστήστε τα σε 4 σημεία στο κάτω μέρος της μονάδας)

- Μην σπρώχνετε βίαια τα ροδάκια για να μετακινηθούν πάνω σε χαλί, και μην μετακινείτε τη μονάδα όταν έχει νερό μέσα στο δοχείο. (Η μονάδα μπορεί να βρει κάπου και το νερό να χυθεί.)

**ΣΗΜΕΙΩΣΗ:** Τα ροδάκια είναι προαιρετικά, κάποια μοντέλα δεν τα περιλαμβάνουν.

### Αφαίρεση του νερού που έχει μαζευτεί

Υπάρχουν δύο τρόποι να αφαιρέσετε το νερό που έχει μαζευτεί.

#### 1. Χρησιμοποιείτε το δοχείο

- Όταν το δοχείο είναι γεμάτο, το φως Ένδειξης Πληρότητας θα φωτίσει, και η ψηφιακή οθόνη θα δείξει P2.
- Απομακρύνετε αργά το δοχείο. Πιάστε με ασφάλεια τις αριστερές και δεξιές λαβές, και βγάλτε προσεκτικά το νερό και κρατήστε το ίσιο για να μην χυθεί. Μην αφήνετε το δοχείο όρθιο στο πάτωμα γιατί το κάτω μέρος του δοχείου είναι ανισόπεδο. Διαφορετικά το δοχείο θα πέσει και θα χυθεί το νερό.
- Αδειάστε το νερό και αντικαταστήστε το δοχείο. Το δοχείο πρέπει να είναι στη σωστή θέση και να κάθεται καλά για να μπορεί να λειτουργεί ο αφυγραντήρας.
- Το μηχάνημα θα επαναφερθεί στην αρχική του κατάσταση όταν το δοχείο επανατοποθετηθεί στη σωστή του θέση.

1. Τραβήξτε λίγο προς τα έξω το δοχείο.

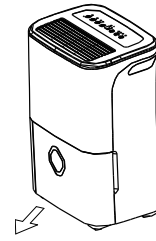

Εικ.5

2. Κρατήστε και τις δυο πλευρές με την ίδια δύναμη, και τραβήξτε το απο τη μονάδα.

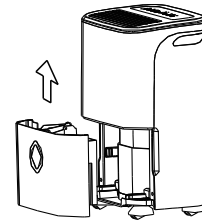

Εικ.6

3. Βγάλτε το νερό έξω.

### ΣΗΜΕΙΩΣΕΙΣ:

- Όταν αφαιρείται το δοχείο, μην αγγίζετε τα εξαρτήματα μέσα στη μονάδα. Διαφορετικά θα προκαλέσετε βλάβη στο προϊόν. Βεβαιωθείτε ότι τοποθετείτε το δοχείο με προσοχή μέσα στη μονάδα.
- Με το να χτυπήσετε το δοχείο πάνω σε κάτι ή με το να μην το τοποθετήσετε με ασφάλεια μπορεί να προκαλέσετε ανικανότητα λειτουργίας της μονάδας.
- Όταν αφαιρείτε το δοχείο νερού, δείτε εάν υπάρχει ακόμα νερό εντός στη μονάδα, το οποίο πρέπει να στεγνώσετε.

**Αφαίρεση του νερού που έχει μαζευτεί**

**2. Συνεχής αποστράγγιση**

- Το νερό μπορεί να αδειάζει αυτόματα σε κάποια επιδαπέδια αποχέτευση εάν συνδέσετε στη μονάδα έναν σωλήνα αποστράγγισης νερού(δεν συμπεριλαμβάνεται).
- Αφαιρέστε το λαστιχένιο καπάκι απο την έξοδο της αποστράγγισης στο πίσω μέρος. Συνδέστε τον σωλήνα αποστράγγισης(13,5χιλ.) και οδηγήστε τον στην επιδαπέδια αποχέτευση ή σε κάποια κατάλληλη εγκατάσταση αποστράγγισης(δείτε Εικ.7).
- Σιγουρευτείτε πως ο σωλήνας έχει τοποθετηθεί καλά και πως δεν υπάρχουν διαρροές.
- Οδηγήστε τον σωλήνα προς την αποχέτευση, και βεβαιωθείτε πως δεν έχει τσακίσει κάπου έτσι ώστε να διακοπεί η ροή του νερού.
- Τοποθετήστε την άκρη του σωλήνα στην αποχέτευση και σιγουρευτείτε πως η άκρη του είναι ίσια ή προς τα κάτω για να μπορεί να κινηθεί το νερό ομαλά. Ποτέ μην τον κατευθύνετε προς τα πάνω.
- Βεβαιωθείτε πως ο σωλήνας νερού είναι πιο χαμηλά απο την έξοδο του σωλήνα αποστράγγισης.
- Επιλέξτε την επιθυμητή ρύθμιση υγρασίας και την ταχύτητα του ανεμιστήρα στη μονάδα για να ξεκινήσει η συνεχής αποστράγγιση.

**ΣΗΜΕΙΩΣΗ:** Όταν δεν χρησιμοποιείται η λειτουργία συνεχούς αποστράγγισης, αφαιρέστε τον σωλήνα αποστράγγισης από την έξοδο και τοποθετήστε το λαστιχένιο καπάκι.

**Να φροντίζετε και να καθαρίζετε τον αφυγραντήρα**

**Απενεργοποιήστε τον αφυγραντήρα και αφαιρέστε τον απο την πρίζα πριν τον καθαρίσετε.**

**1. Καθαρισμός Σχάρας και Θήκης**

- Χρησιμοποιήστε νερό και ήπιο απορρυπαντικό. Μην χρησιμοποιείτε χλωρίνη ή σιλικωτικά μέσα.
- Μην ρίχνετε νερό κατευθείαν πάνω στη μονάδα. Έτσι μπορεί να προκληθεί ηλεκτρικό σοκ, να αλλοιωθεί η μόνωση της συσκευής, ή να σκουριάσει η συσκευή.
- Οι σχάρες εισαγωγής και εξαγωγής αέρα λερώνονται εύκολα, οπότε χρησιμοποιήστε ηλεκτρικό σκουπάκι ή βούρτσα για να τις καθαρίσετε.

**2. Καθαρίστε το δοχείο**

Κάθε λίγες εβδομάδες, να καθαρίζετε το δοχείο για να αποφύγετε τη συκέντρωση μούχλας και βακτηριδίων. Βάλτε λίγο καθαρό νερό στο δοχείο και προσθέστε ήπιο απορρυπαντικό. Ανακατέψτε το μέσα στο δοχείο, αδειάστε και ξεπλύνετε το δοχείο.

**ΣΗΜΕΙΩΣΗ:** Μην χρησιμοποιείτε πλυντήριο πιάτων για να καθαρίσετε το δοχείο.

Μετά τον καθαρισμό, το δοχείο πρέπει να τοποθετηθεί στη σωστή θέση και με ασφάλεια για να λειτουργήσει ο αφυγραντήρας.

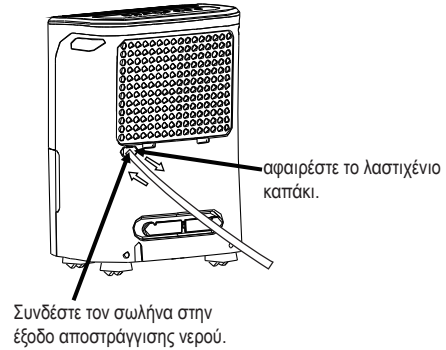

Εικ.7



### 3. Καθαρίστε το φίλτρο αέρα

Το φίλτρο αέρα που βρίσκεται πίσω από την μπροστινή σχάρα πρέπει να ελέγχεται και να καθαρίζεται κάθε δύο εβδομάδες, ή και πιο συχνά εάν είναι απαραίτητο.

**ΣΗΜΕΪΩΣΗ: ΜΗΝ ΞΕΠΛΕΝΕΤΕ ΚΑΙ ΜΗΝ ΒΑΖΕΤΕ ΤΟ ΦΙΛΤΡΟ ΣΕ ΑΥΤΟΜΑΤΟ ΠΛΥΝΤΗΡΙΟ ΠΙΑΤΩΝ.**

**Για να το αφαιρέσετε:**

- Πιάστε την εξοχή πάνω στο φίλτρο και τραβήξτε προς τα πάνω, έπειτα τραβήξτε το έξω όπως σας δείχνει η Εικ.8
- Καθαρίστε με ζεστό νερό και σαπούνι. Ξεπλύντε και αφήστε το φίλτρο να στεγνώσει πριν την αντικατάστασή του. Μην πλένετε το φίλτρο στο πλυντήριο πιάτων.

**Για να το τοποθετήσετε:**

- Τοποθετήστε το φίλτρο αέρα στη μονάδα από την πάνω ή την κάτω μεριά. Δείτε Εικ.10.

**ΠΡΟΣΟΧΗ:**

ΜΗΝ λειτουργείτε τον αφυγραντήρα χωρίς φίλτρο γιατί η σκόνη και τα χνούδια θα το βουλώσουν και θα μειωθεί η απόδοσή του.

**ΣΗΜΕΪΩΣΗ:** Η καμπίνα και το μπροστινό μέρος μπορούν να ξεσκονιστούν με πανί χωρίς λάδι ή να πλυθούν με ρούχο βρεγμένο σε μείγμα από ζεστό νερό και ήπιο υγρό απορρυπαντικό πιάτων. Ξεπλύνετε καλά και στεγνώστε. Μην χρησιμοποιείτε σκληρά καθαριστικά, κεριά ή βερνίκια στην μπροστινή καμπίνα. Βεβαιωθείτε ότι έχετε στραγγίξει το επιπλέον νερό από το πανί πριν το χρησιμοποιήσετε για να σκουπίσετε τους μηχανισμούς. Υπερβολική ποσότητα νερού μέσα ή γύρω από τους μηχανισμούς ενδέχεται να προκαλέσει βλάβη στη μονάδα.

**Να φροντίζετε και να καθαρίζετε τον αφυγραντήρα**

### 4. Μην χρησιμοποιείτε τη συσκευή για μεγάλες χρονικές περιόδους

- Αφού κλείσετε την μονάδα, περιμένετε μια μέρα προτού αδειάσετε το δοχείο.
- Καθαρίστε την κύρια μονάδα, το δοχείο νερού και το φίλτρο αέρα.
- Καλύψτε τη μονάδα με πλαστική σακούλα.
- Αποθηκεύστε όρθια τη μονάδα σε ξηρό, καλά αεριζόμενο μέρος.

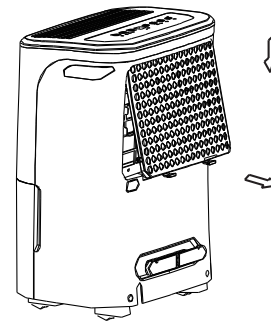

Εικ.8

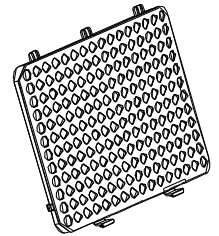

Εικ.9

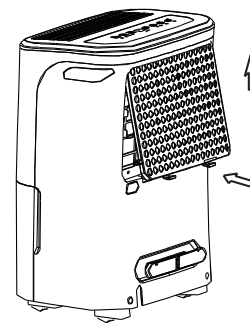

Εικ.10

Πριν καλέσετε για επισκευή, κοιτάξτε τον πίνακα παρακάτω πρώτα μόνοι σας.

Πρόβλημα	Τι να ελέγξετε
<p>Το μηχάνημα δεν ξεκινά</p>	<ul style="list-style-type: none"> <li>• Βεβαιωθείτε πως έχετε τοποθετήσει καλά τον αφυγραντήρα στην πρίζα.</li> <li>• Ελέγξτε τον ηλεκτρικό πίνακα τους σπιτιού σας και τις ασφάλειές του.</li> <li>• Ο αφυγραντήρας επανήλθε στις αρχικές του ρυθμίσεις ή το δοχείο έχει γεμίσει.</li> <li>• Το δοχείο νερού δεν είναι κατάλληλα τοποθετημένο.</li> </ul>
<p>Ο αφυγραντήρας δεν ξηραίνει τον αέρα όπως θα έπρεπε.</p>	<ul style="list-style-type: none"> <li>• Δεν υπήρξε αρκετός χρόνος για να αφαιρεθεί η υγρασία.</li> <li>• Βεβαιωθείτε πως δεν υπάρχουν κουρτίνες, καλύμματα ή έπιπλα που να εμποδίζουν το μπροστινό ή το πίσω μέρος του αφυγραντήρα.</li> <li>• Η ρύθμιση υγρασίας ενδέχεται να μην έχει ρυθμιστεί αρκετά χαμηλά.</li> <li>• Ελέγξτε πως όλες οι πόρτες, τα παράθυρα και άλλα ανοίγματα είναι καλά κλειστά.</li> <li>• Η θερμοκρασία δωματίου είναι πολύ χαμηλή, κάτω από 5°C(41°F).</li> <li>• Υπάρχει θερμάστρα κηροζίνης ή κάτι που παράγει ατμούς το δωμάτιο.</li> </ul>
<p>Η μονάδα παράγει έντονο θόρυβο όταν λειτουργεί,</p>	<ul style="list-style-type: none"> <li>• Το φίλτρο αέρα έχει βουλώσει.</li> <li>• Η μονάδα έχει γείρει αντί να είναι όρθια όπως πρέπει.</li> <li>• Η επιφάνεια του δαπέδου δεν είναι ίσια.</li> </ul>
<p>Σχηματίζεται πάγος στα πηνία</p>	<ul style="list-style-type: none"> <li>• Αυτό είναι φυσιολογικό. Ο αφυγραντήρας έχει λειτουργία Αυτόματου Ξεπαγώματος.</li> </ul>
<p>Μαζεύεται νερό στο πάτωμα</p>	<ul style="list-style-type: none"> <li>• Η σύνδεση με τον σωλήνα δεν είναι καλή, νερό διαρρέει.</li> <li>• Χρησιμοποιείται το δοχείο για να συλλέγει νερό, αλλά το καπάκι που καλύπτει την έξοδο για αποστράγγιση έχει αφαιρεθεί.</li> </ul>
<p>Εμφανίζονται στην οθόνη τα εξής: ES, AS, E4 ή P2</p>	<ul style="list-style-type: none"> <li>• Αυτοί είναι κωδικοί σφαλμάτων και προστασίας. Δείτε την ενότητα <b>ΚΟΥΜΠΙΑ ΕΛΕΓΧΟΥ ΣΤΟΝ ΑΦΥΓΡΑΝΤΗΡΑ</b></li> </ul>